

stûv₂₁

Possibilità di scegliere
tra aperto e chiuso

21

Stûv Stories +Stûv 21

La pura
combinazione tra
focolare a vetro
aperto e a
vetro chiuso

stuv.com

Stûv Stories

Benvenuti nel mondo Stûv! I nostri prodotti garantiscono un perfetto equilibrio d'arredo tra gli ambienti della vostra abitazione e raccontano una storia semplice, ricca di calore, sobrietà e performance, in cui l'estetica diventa funzionale e gli oggetti si fondono con gli elementi architettonici. Per Stûv, le parole d'ordine sono qualità e purezza. Migliorare è sinonimo di semplificare. È "umanizzazione" del design e innovazione costante, finalizzata alla ricerca dell'armonia perfetta tra piacere e rispetto dell'ambiente. Stûv, uno stato d'animo autentico.



Stûv Stories +Stûv 21

Stûv, inventore del focolare con apertura a scomparsa



Stûv Stories +Stûv 21-La famiglia

Una famiglia di prodotti funzionanti a vetro aperto e a vetro chiuso



La gamma Stûv 21 è una famiglia speciale. Sobria e discreta, si concentra sulla purezza e la bellezza delle fiamme. Ma è allo stesso tempo una famiglia aperta, piena di calore e conviviale. Un focolare a fuoco al contempo aperto e chiuso, grazie al vetro a scomparsa totale o parziale. Stûv 21 è disponibile nella versione monofacciale e bifacciale e in diverse misure. I profili, la parte frontale e i rivestimenti accompagnano il focolare al fine di garantire una finitura e una valorizzazione perfetta. La famiglia Stûv 21: una combinazione unica tra rendimento ottimale e atmosfera. Da scoprire!





il connubio perfetto
tra sobrietà
e atmosfera

 **Stûv Stories**

Il registro consente di regolare il volume dell'aria in ingresso nel caminetto e quindi la potenza raggiunta.

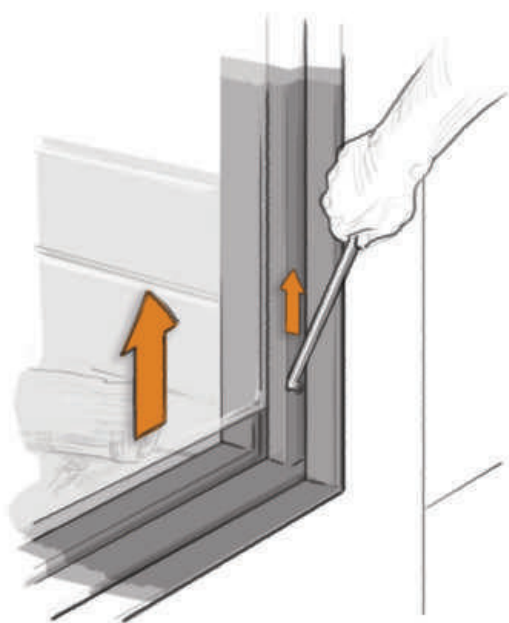
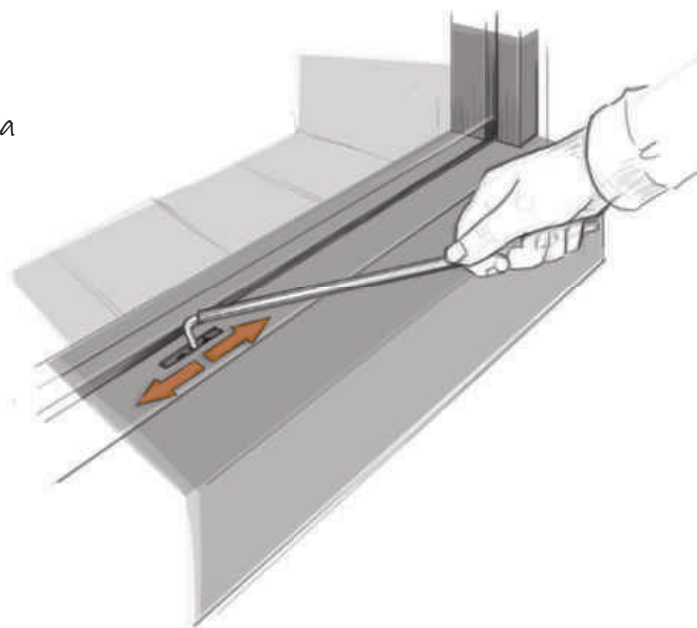

Il vetro dello Stöv 21 scorre nel profilo del focolare e può scomparire totalmente dietro alla cornice, lasciando libera la visuale sul fuoco.

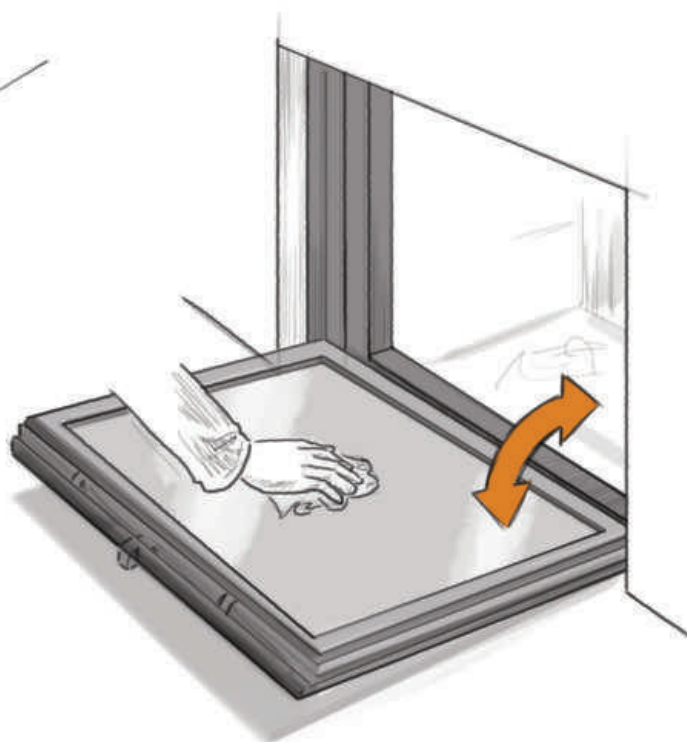

La porta ribaltabile consente la pulizia del vetro senza che ne sia necessario lo smontaggio.



Stûv Stories +Stûv 21

Dai professionisti, per
gli amanti del fuoco

Stûv Stories +Stûv 21-65-C

- + Regolazione della potenza
- + Possibilità di collegamento all'aria esterna
- + Possibilità di canalizzazione dell'aria
- + Kit di ventilazione (optional)



Scelta di un telaio adatto

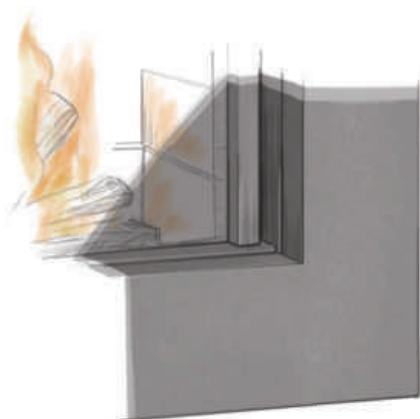

Stür SF4: profilo ampio disponibile in diversi colori. Disponibile anche in dimensioni realizzate su misura

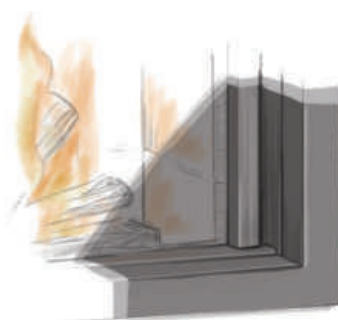

Profilo applicato in acciaio StuvGrey

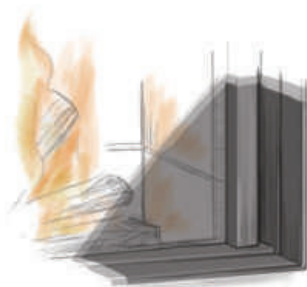

Profilo fino in acciaio 4 mm StuvGrey



Stûv Stories +Stûv 21-65-H

- + Regolazione della potenza
- + Possibilità di collegamento all'aria esterna
- + Possibilità di canalizzazione dell'aria
- + Kit di ventilazione (optional)

Stûv Stories +Caminetto da posa SF15



- + Camino in acciaio comprensivo di ingresso e uscita dell'aria di convezione; le griglie decorative non sono più necessarie!
- + Installazione semplificata
- + È possibile aprire la parte frontale per effettuare le operazioni di manutenzione o accedere agli elementi di regolazione



Modello presentato: Stûv 21-75 con profilo fino 4 mm

Stûv Stories +Stûv 21-75

- + Regolazione della potenza
- + Possibilità di collegamento all'aria esterna
- + Possibilità di canalizzazione dell'aria
- + Kit di ventilazione (optional)

Il fuoco come
piace a voi

Stûv Stories +Stûv 21-85

- + Regolazione della potenza
- + Possibilità di collegamento all'aria esterna
- + Possibilità di canalizzazione dell'aria
- + Kit di ventilazione (optional)
- + Disponibile con interno in refrattari chiari o refrattari scuri



Un fuoco di stile...



Sobrio, adatto a
ogni tipo di interno



Stûv Stories +Stûv 21-95

- + Regolazione della potenza
- + Possibilità di collegamento all'aria esterna
- + Possibilità di canalizzazione dell'aria
- + Kit di ventilazione (optional)



Stûv Stories +Stûv 21-105

- + Regolazione della potenza
- + Possibilità di collegamento all'aria esterna
- + Possibilità di canalizzazione dell'aria
- + Kit di ventilazione (optional)
- + Disponibile con interno in refrattari chiari o refrattari scuri

Integrazione del fuoco
nell'architettura





Stûv Stories +Stûv 21-105 SF8



- + Struttura di finitura in acciaio con estensioni laterali
- + In perfetta armonia con il fuoco
- + Disponibile anche in dimensioni realizzate su misura

Stûv Stories +Stûv 21-125

- + Regolazione della potenza
- + Possibilità di canalizzazione dell'aria
- + Kit di ventilazione (optional)



Stûv Stories +Stûv 21-135

- + Regolazione della potenza
- + Possibilità di canalizzazione dell'aria
- + Kit di ventilazione (optional)



Modello presentato: Stûv 21-135 con cornice SF4 RAL 9010

Stûv Stories +Stûv 21-75DF

- + Regolazione della potenza
- + Possibilità di collegamento all'aria esterna
- + Possibilità di canalizzazione dell'aria
- + Kit di ventilazione (optional)



Stûv Stories +Stûv 21-85DF

- + Regolazione della potenza
- + Possibilità di collegamento all'aria esterna
- + Possibilità di canalizzazione dell'aria
- + Kit di ventilazione (optional)



Bifacciale: vetro
a scomparsa su
entrambi i lati

Stûv Stories +Stûv 21-95DF

- + Bifacciale: vetro a scomparsa su entrambi i lati
- + Regolazione della potenza
- + Possibilità di collegamento all'aria esterna
- + Possibilità di canalizzazione dell'aria
- + Kit di ventilazione (optional)



Stûv Stories +Stûv 21-125DF

- + Bifacciale: vetro a scomparsa su entrambi i lati
- + Regolazione della potenza
- + Possibilità di collegamento all'aria esterna
- + Possibilità di canalizzazione dell'aria
- + Kit di ventilazione (optional)



Stûv Stories +Parti frontali

- + Colori puri ed essenziali, concepiti in collaborazione con il colorista Bernard Gilbert
- + In perfetta armonia con il fuoco
- + I colori donano alla vostra giornata sfumature sempre diverse

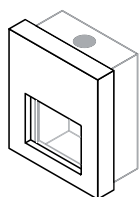

SF1

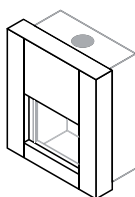

SF1 AIR*

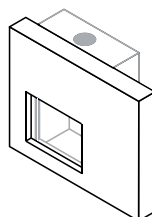

SF2

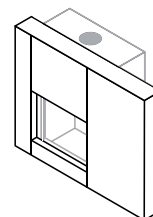

SF2 AIR*

* I modelli AIR sono compatibili con la presa d'aria esterna

Parti frontali disponibili in uno splendido assortimento di colori



SF5 versione ossidata

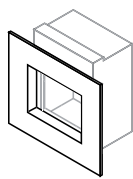

SF4

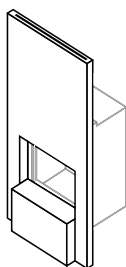

SF5

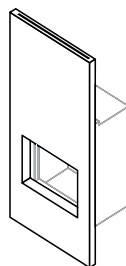

SF6

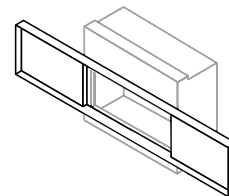

SF8

Stûv Stories +Caminetti da posa

- + Disponibili in 19 diverse colorazioni
- + Disponibili anche in versione ossidata, effetto ruggine
- + Ingresso dell'aria esterna diretta



SF2 versione ossidata



SF2 AIR RAL 9010

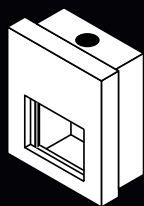

SF1

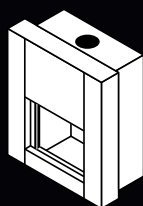

SF1 AIR*

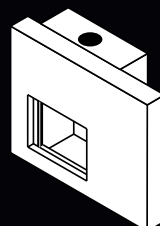

SF2

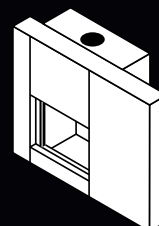

SF2 AIR*

* I modelli AIR sono compatibili con la presa d'aria esterna

Parti frontali ideali per soddisfare i gusti di più generazioni!



DF7 RAL 9010 (su misura)

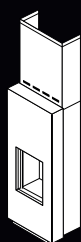

SF15

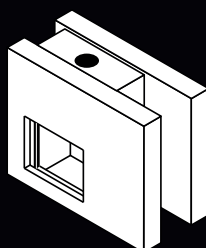

DF2

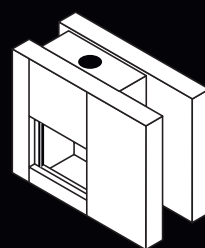

DF2 AIR*

Stûv Stories +Stûv 21

Design puro e
armonioso



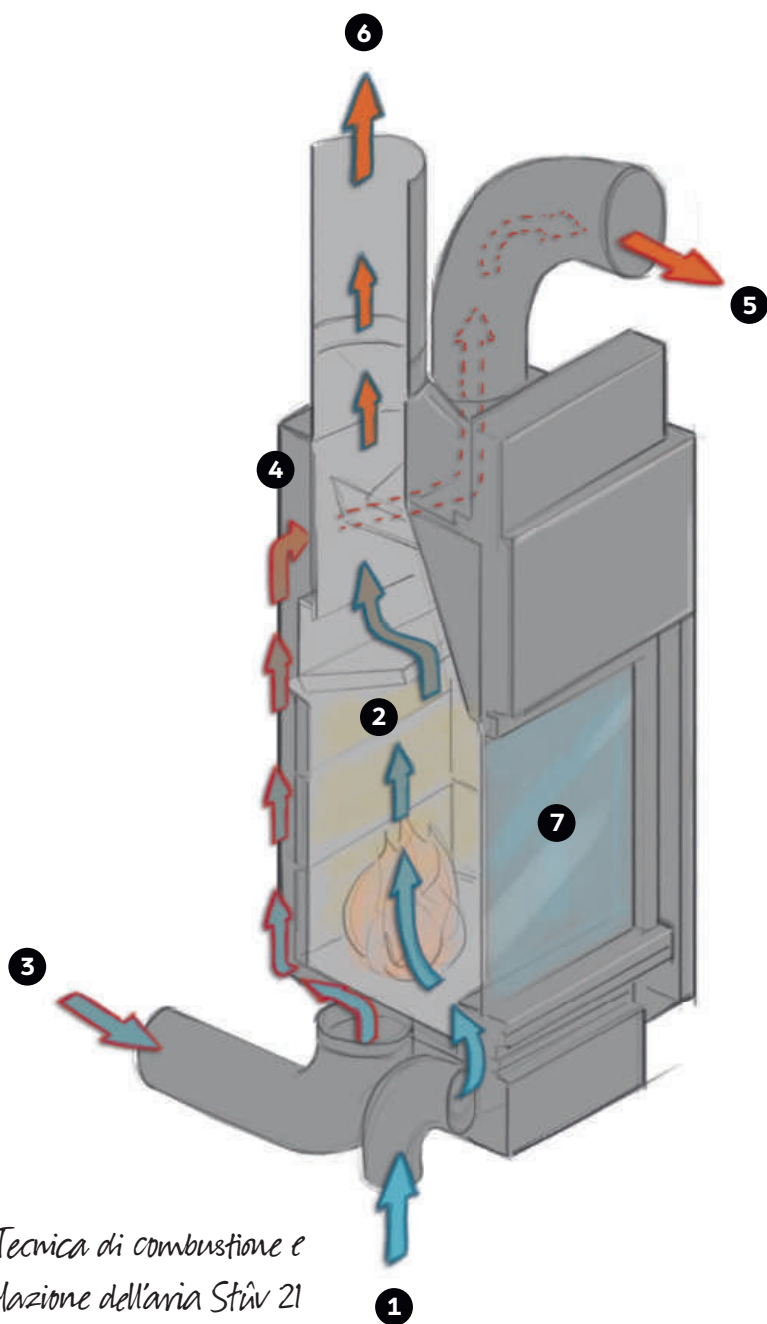

Tecnica di combustione e circolazione dell'aria Stiv 21

- 1 Aria di combustione.
Illustrazione ingresso dell'aria diretta sotto il focolare
- 2 Combustione.
L'immissione dell'aria, la camera di combustione e l'evacuazione dei fumi formano un sistema a tenuta d'aria.
- 3 L'aria di convezione viene prelevata dall'ambiente e riscaldata dal caminetto.
- 4 L'aria di convezione circola all'interno della camera di combustione e cattura il calore dei fumi.
- 5 L'aria riscaldata fuoriesce in modo naturale dal camino e si propaga nella stanza grazie alla convezione naturale.
- 6 I gas bruciati vengono evacuati attraverso la canna fumaria. Illustrazione con evacuazione verticale.
- 7 Il sistema di pulizia consente un apporto di aria che allontana i fumi di combustione dal vetro. In questo modo, è possibile ammirare lo spettacolo delle fiamme in qualsiasi momento.

Stûv Stories +Stûv mobilobox e carrello portalegna



- + Mobilobox: tutto è a portata di mano (fiammiferi, prodotti per la manutenzione, kit barbecue, legna da ardere...)
- + Pratico carrello portalegna, dalle linee sobrie e armoniose: un accessorio indispensabile per tutti i modelli Stûv

Stûv Stories +Stûv barbecue

E se fosse estate tutto l'anno? Da oggi è possibile! Il barbecue Stûv garantisce una cottura dei cibi più sana, grazie alla possibilità di posizionare gli alimenti davanti alle fiamme anziché sulla brace. La cottura per irraggiamento impedisce la carbonizzazione di spiedini, salsicce o pesce causata dalle gocce di grasso che cadono sulla brace. Montare la griglia sulla stufa è un gioco da ragazzi. Inoltre, per non farvi rinunciare proprio a nulla, il tiraggio del caminetto è in grado di aspirare tutti gli odori.



Stûv 21

informazioni tecniche



Caratteristiche tecniche	Stûv 21/65 H	Stûv 21/75 SF	Stûv 21/85 SF	Stûv 21/95 SF
peso del caminetto kg	197	182	234	292
potenza nominale kW	12	10	13	15
spettro di utilizzo kW	8-12	8-11	8-14	10-18
rendimento %	78	80	78	76
emissione di CO %	0,06	0,07	0,08	0,09
emissioni di particolato* mg/Nm ³	13	16	22	18
indice di efficienza energetica (EEI)	104	107	104	101
classe di efficienza energetica	A	A+	A	A
consumo di legna** kg/h	2,3-3,7	2,2-3,1	2,3-4,0	2,9-5,3
lunghezza dei ceppi V/H - cm	33/50	50/50	50/50	60/50
presa d'aria esterna ø mm	100	100	100	100
brevetto	1445541	1445541	1445541	1445541
Optional	Stûv 21/65 H	Stûv 21/75 SF	Stûv 21/85 SF	Stûv 21/95 SF
+ possibilità fuoco aperto	s	s	s	s
+ kit barbecue	o	o	o	o
+ presa d'aria esterna	o	o	o	o
+ kit di ventilazione	o	o	o	o
Dimensioni	21/65-H SF	21/75 SF	21/85 SF	21/95 SF
+ (A) larghezza mm	650	750	850	950
+ (B) profondità mm	490	490	540	590
+ (C 1) altezza max. mm	1455	1137	1295	1455
+ (C 2) altezza min mm	1225	1005	1115	1225
+ (D) larghezza del vetro mm	470	570	670	770
+ (E) altezza del vetro mm	615	456	535	615
+ (F) larghezza d'apertura mm	584	684	784	884
+ (G) altezza d'apertura mm	683	524	603	683
+ (H) diam. della canna fumaria Ø mm	200	180	200	250
+ (I) posizione della canna fumaria mm	196	186	201	221

* metodo di misura DIN +

** con il 12 % di umidità

V/H posizione verticale/posizione orizzontale

o optional

s standard

- non disponibile



Stův 21/105 SF	Stův 21/125 SF	Stův 21/135 SF	Stův 21/75 DF	Stův 21/85 DF	Stův 21/95 DF	Stův 21/125 DF
224	305		187	236	297	310
19	21	20	19	22	22	27
7-19	11-23	11-21	9-19	11-21	12-27	14-27
84	76	76	75	75	76	72
0,09	0,10	0,08	0,08	0,06	0,05	0,21
15	22	64	30	15	31	31
113	101	101	100	100	101	95
A+	A	A	A	A	A	A
1,9-5,1	3,2-6,6	3,2-6,2	2,8-6,1	3,3-6,3	3,6-8,0	4,3-8,3
33/80	50/100	50/100	-/50	-/50	-/50	-/100
100	-	-	100	100	100	-
1445541	1445541	1445541	1445541	1445541	1445541	1445541

Stův 21/105 SF	Stův 21/125 SF	Stův 21/135 SF	Stův 21/75 DF	Stův 21/85 DF	Stův 21/95 DF	Stův 21/125 DF
s	s	s	s	s	s	s
o	o	o	o	o	o	o
o	-	-	o	o	o	-
o	o	o	o	o	o	o

21/105 SF	21/125 SF	21/135 SF	21/75 DF	21/85 DF	21/95 DF	21/125 DF
1050	1250	1350	750	850	950	1250
496	563	500	670	670	670	670
1040	1295	1040	1136	1295	1455	1295
-	1115	-	1005	1115	1225	1115
870	1070	1170	570	670	770	1070
400	535	400	456	535	615	535
984	1184	1282	684	784	884	1184
469	603	469	524	603	683	603
200	300	250	250	250	250	300
201	221	203	336	336	336	336

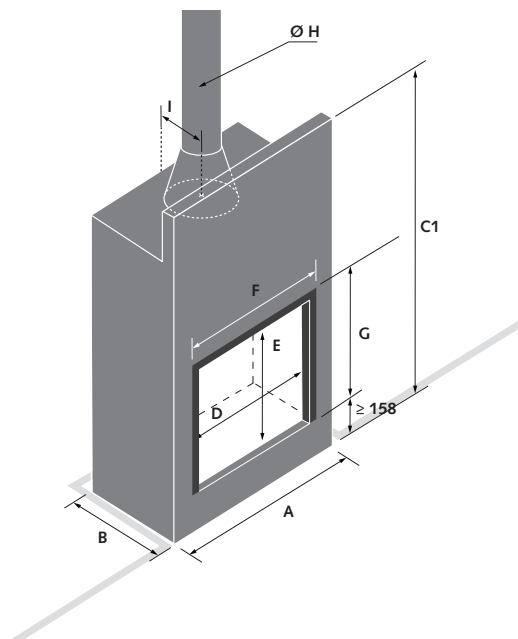
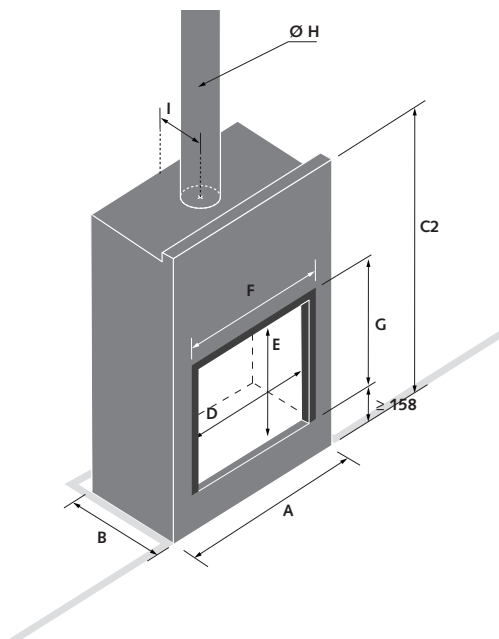

Stûv 21 Parti frontali

		SF1	SF1 AIR	SF2	SF2 AIR	SF4	SF5	SF6	SF8
21/65H	H	-	-	-	-	1164	-	2010	-
	L	-	-	-	-	1064	-	884	-
	E	-	-	-	-	24	-	70	-
21/75	H	1270	1430	1270	1430	1004	2010	2010	-
	L	1084	1084	1584	1584	1164	984	984	-
	E	200	200	200	200	24	170	70	-
21/85	H	1370	1530	1370	1530	1084	2000	2000	-
	L	1184	1184	1684	1684	1264	1084	1084	-
	E	200	200	200	200	24	170	70	-
21/95	H	1490	1650	1490	1650	1163	2000	2000	-
	L	1284	1284	1784	1784	1364	1184	184	-
	E	200	200	200	200	24	170	70	-
21/105	H	-	-	1164	1325	949	2000	-	481
	L	-	-	1884	1884	1464	1284	-	2400
	E	-	-	200	200	24	170	-	100
21/125	H	1370	-	1370	-	1084	2000	2000	-
	L	1584	-	2084	-	1664	1484	1484	-
	E	200	-	200	-	24	170	70	-
21/135	H	-	-	-	-	918	-	-	-
	L	-	-	-	-	1724	-	-	-
	E	-	-	-	-	24	-	-	-

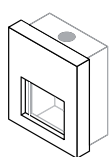

SF1

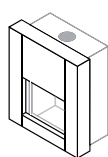

SF1 AIR

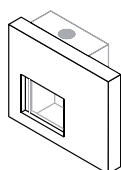

SF2

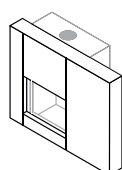

SF2 AIR

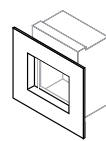

SF4

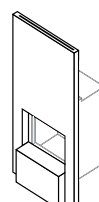

SF5

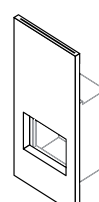

SF6

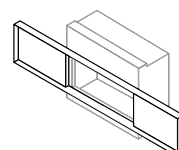

SF8

Stûv 21 Caminetti da posa

		SF1	SF1 AIR	SF2	SF2 AIR	SF15	DF2	DF2 AIR
21/65H	H	-	-	-	-	1977	-	-
	L	-	-	-	-	776	-	-
	P	-	-	-	-	533	-	-
21/75	H	1270	1430	1270	1430	-	1270	1430
	L	1084	1084	1584	1584	-	584	1584
	P	570	570	570	570	-	800	800
21/85	H	1370	1530	1370	1530	-	1370	1530
	L	1184	1184	1684	1684	-	1684	1685
	P	620	620	620	620	-	800	800
21/95	H	1490	1650	1490	1650	-	1490	1650
	L	1284	1284	1784	1784	-	1784	1784
	P	670	670	670	670	-	800	800
21/105	H	-	-	1164	1325	-	-	-
	L	-	-	1884	1884	-	-	-
	P	-	-	570	570	-	-	-
21/125	H	1370	-	1370	-	-	1370	-
	L	1584	-	2084	-	-	2084	-
	P	640	-	640	-	-	800	-

H altezza (mm)
L larghezza (mm)
P profondità (mm)
E spessore apparente della parte frontale (mm)

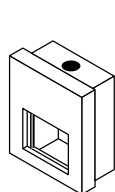

SF1

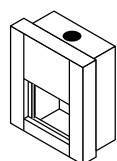

SF1 AIR

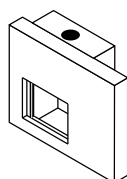

SF2

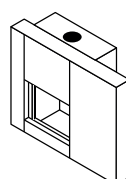

SF2 AIR

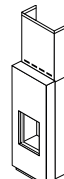

SF15

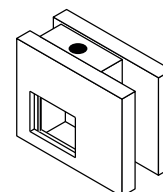

DF2

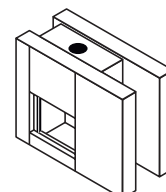

DF2 AIR*

In evoluzione costante...

Stûv investe in maniera considerevole nella ricerca e nello sviluppo, sia grazie ai propri laboratori sia grazie alla collaborazione con partner specializzati nel campo della combustione.

Ogni singolo dettaglio contribuisce all'ottimizzazione del funzionamento di un focolare. I caminetti Stûv rispondono alle più rigide norme in materia di rispetto dell'ambiente. Poniamo l'accento su ergonomia e semplicità in ogni fase, installazione, utilizzo e manutenzione, al fine di garantire agli utenti un funzionamento ottimale del caminetto.

È per questo motivo che forniamo manuali d'installazione dettagliati, selezioniamo con cura la nostra rete di vendita e organizziamo corsi di formazione per i nostri partner rivenditori e installatori.

La garanzia Stûv

- + I focolari Stûv sono noti per il loro design e per le loro prestazioni. Sono inoltre robusti, sicuri e resistenti nel tempo.
- + I focolari e i loro componenti sono prodotti in Europa con la massima attenzione. Un focolare Stûv, se sottoposto a regolare manutenzione, è un focolare per la vita.
- + Ecco perché Stûv propone ai propri utenti un'estensione della garanzia: tre anni in aggiunta alla garanzia legale, per un totale di 5 anni sul corpo del focolare, 3 sui componenti elettrici e 3 sugli altri componenti.

Cosa fare per ottenere l'estensione della garanzia?

È sufficiente compilare il modulo di garanzia che troverete alla fine delle istruzioni per l'uso e inviare il documento in versione cartacea a Stûv o più semplicemente compilare il modulo online che troverete alla pagina stuv.com.



Tutti i focolari Stûv sono progettati per bruciare unicamente legna con un tasso di umidità inferiore al 20%. Tutti i focolari Stûv sono stati testati secondo le normative EN 13240 CE e EN 13229 CE e in conformità alle seguenti norme ed etichette.

Stûv 21/125 SF: BImSchV 1 (DE), LRV (CH), DIN+ (EU), BE Phase 1 & 2 (BE), AEAI (CH).

Stûv 21/65 H, 61/75 SF & DF, 21/85 SF & DF, 21/95 SF & DF, 21/105 SF: BImSchV 1 & 2 (DE), AEAI (CH), DIN+ (EU), BE Phase 1, 2 & 3 (BE), VKF (CH).

Stûv 125 DF: DIN+ (EU), AEAI (CH).

Stûv 21/135 SF: BImSchV 1 (DE), Opair (CH), DIN+ (EU), AEAI (CH).

Colofone

progettazione Brigitte Boits

scenari Edith Vervest

testi JP Nieuwerkerk

responsabile comunicazione Serge Alhadeff

editore responsabile Gérard Pitance

Documenti e foto non contrattuali. Stùv si riserva il diritto di apportare modifiche senza preavviso.

Il presente opuscolo è stato redatto con la massima attenzione. L'azienda declina tuttavia qualsiasi responsabilità per eventuali refusi e/o errori.

crediti fotografici: pp. 16, 24 ©Atelier Blink & Jacky Lecouturier,
pp.11, 32-36 : © François Chevalier; pp. 28, 31 © Laurent Brandajs;
p. 29 © Jean-Yves Clément;
p. 22 : © William Reue; pp.5, 24 © Luc Roymans; p. 27 © O. Szczepaniak;
p. 27 © Olivier samso, Arcand/Osa images;
pp. 12, 14, 15, 18, 23, 25, 30, 32, 34, 37, 43 © Olivier Vandentempel

Stûv Stories

+ Scoprite tutti i prodotti della gamma Stûv

+ legna

Stûv 16 | Stûv 21 | Stûv 22 |

Stûv 30 | Stûv 30-compact |

Stûv microMega

+ gas

Stûv tulp

+ pellet

Stûv P-10

Importatori esclusivi per l'Italia :
Mont-Export S.r.l. - Via G. Pastore 54 / 56
31029 Vittorio Veneto (TV)
T +39 0438 94 07 88
info@montexport.it - www.montexport.it

I focolari Stûv sono progettati
e fabbricati da: **Stûv nv**
rue Jules Borbouse 4
B - 5170 Bois-de-Villers
Belgio
info@stuv.com
stuv.com

Cercaci su



stûv

The essential fire