



Ecomonoblocco

WT / MX / EL

**PALAZZETTI**  
IL CALORE CHE PIACE ALLA NATURA



# Il calore che piace alla natura

02

IL NUOVO RISCALDAMENTO A LEGNA,  
UNA SCELTA DAVVERO SOSTENIBILE

- 04 TRE DECLINAZIONI  
PER OGNI ESIGENZA
- 06 LA DISTRIBUZIONE  
DEL CALORE / ARIA
- 08 LA BELLEZZA INTORNO  
AL FUOCO





## 10 LE DIMENSIONI DEL DESIGN

## 12 GAMMA WT

14 Wood Combustion Control

15 Focolare in Thermofix

16 Valvola By-Pass

17 App Palazzetti

## 28 GAMMA MX

## 34 GAMMA EL

## 40 GAMME A CONFRONTO

## 58 ACCESSORI

Certificazioni e agevolazioni fiscali:



TUTTO NASCE DALLA SEMPLICITÀ DI UN CIRCOLO VIRTUOSO, CHE DALLA LEGNA CREA ENERGIA IN EQUILIBRIO CON L'AMBIENTE.



## ENERGIA RINNOVABILE

La legna utilizzata come combustibile proviene da una gestione forestale sostenibile: per ogni pianta tagliata ve ne sono già altre che stanno crescendo.

**Tagliare la legna fa bene ai boschi perchè ne favorisce il rinnovo e una crescita sana,** anche grazie alla costante ripiantumazione.

**Le foreste europee crescono in media di 612 milioni di m<sup>3</sup> ogni anno e l'abbattimento degli alberi più vecchi corrisponde circa al 62% dell'accrescimento.**

L'approvvigionamento di legna è quindi assicurato a lungo termine anche in caso di aumento sensibile della richiesta.



Il nuovo  
riscaldamento  
a legna,  
una scelta davvero  
sostenibile.

Il mutamento climatico che stiamo vivendo è in gran parte causato dal consumo dei combustibili fossili: carbone, gas e petrolio che, bruciando, liberano nell'aria la maggior parte dell'anidride carbonica responsabile dell'effetto serra. Al contrario, la legna, durante una combustione controllata, produce la stessa quantità di CO<sub>2</sub> che ha assorbito la pianta d'origine durante il suo ciclo di vita, restituendo in atmosfera quanto era stato sottratto. La quantità rilasciata viene inoltre riassorbita dalle nuove piante che trasformano la CO<sub>2</sub> in nutrimento. Ecco perché la combustione della legna è in perfetto equilibrio con il ciclo della natura.

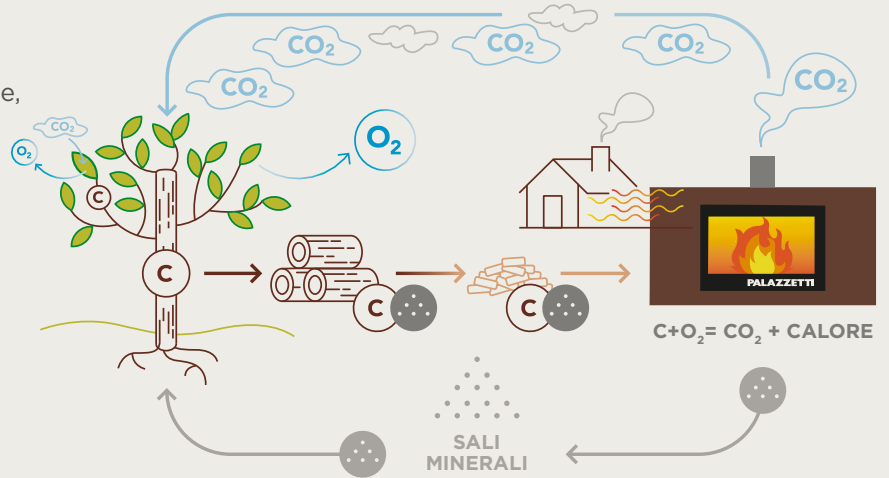

**ENERGIA ECO FRIENDLY**



La legna è una risorsa energetica economica, locale, che genera posti di lavoro nel proprio paese e soprattutto ci rende indipendenti dall'incerto mercato internazionale e dagli aumenti dei prezzi del gas e di altre fonti non rinnovabili.

**ENERGIA ECONOMICA**



I nuovi caminetti a legna sono veri impianti di riscaldamento in grado di scaldare intere abitazioni. La scelta dei materiali, il design del focolare, lo studio accurato del rapporto tra aria comburente e fumi in uscita garantiscono combustioni sempre più performanti. Tutto ciò si concretizza in: tanto calore, basso consumo di legna, minime emissioni in atmosfera.

**ENERGIA TECNOLOGICA**





Tre declinazioni  
per ogni esigenza



WT

**GAMMA ECOMONOBLOCCO WT:  
IL MEGLIO DELLA TECNOLOGIA  
DELL'INTERO SETTORE**

Ecomonoblocchi di ultima generazione, veri impianti di riscaldamento con **4 canali per la distribuzione dell'aria** per **32 m di canalizzazione totali**. Il focolare in Thermofix garantisce una combustione completa per elevate prestazioni con minimo consumo di legna. Sono dotati di tecnologia O<sub>2</sub>Ring integrata per l'abbattimento delle emissioni nocive. Il prodotto può essere gestito anche da smartphone grazie all'App Palazzetti. Design inedito e forme pensate per architetture contemporanee e spettacolare visione della fiamma.



MX

**GAMMA ECOMONOBLOCCO MX:  
UNA FILOSOFIA VINCENTE ANCHE PER L'AMBIENTE  
DESIGN E PRESTAZIONI A PREZZI ACCESSIBILI**

Una gamma di Ecomonoblocchi dalle forme collaudate con un design senza compromessi. Veri impianti di riscaldamento possono avere fino a **4 canali per la distribuzione dell'aria**, per **16 m di canalizzazione totali**. Il focolare, con base in ghisa e pareti in Magnofix, garantisce robustezza nel tempo, un'ottima resa e minime emissioni. Possono essere completati con alcuni optional per migliorarne le prestazioni e abilitare l'uso con la App Palazzetti.



EL

**GAMMA ECOMONOBLOCCO EASY LINE:  
PRODOTTO SEMPLICE, DUREVOLE,  
ECOLOGICO E PRESTAZIONALE**

Focolari semplici, accessibili, versatili, dall'ottima resa. Veri impianti di riscaldamento, possono avere fino a **2 canali per la distribuzione dell'aria**, per **16 m di canalizzazione totali**. Il focolare in ghisa garantisce ottime prestazioni e durata nel tempo. Il prodotto è fornito completo della tecnologia O<sub>2</sub>Ring per l'abbattimento delle emissioni nocive. Design versatile, creato per adattarsi ad ogni ambiente. Possono essere completati con alcuni optional per migliorarne le prestazioni.



# La distribuzione del calore / aria



### RISCALDAMENTO PER IRRAGGIAMENTO E CONVEZIONE NATURALE



I nostri focolari distribuiscono omogeneamente il calore grazie al mix di due principi di riscaldamento:

**IRRAGGIAMENTO:** circa l'80% del calore accumulato all'interno della struttura viene ceduto progressivamente all'ambiente per irraggiamento. È un calore sano ispirato al sole, che si diffonde nell'ambiente e raggiunge anche le zone più lontane creando le condizioni di un comfort ottimale, anche a fuoco spento.

**CONVEZIONE NATURALE:** il restante 20% del calore è contemporaneamente propagato per convezione naturale.

### RISCALDAMENTO AD ARIA VENTILATA E CANALIZZABILE



USCITA FUMI

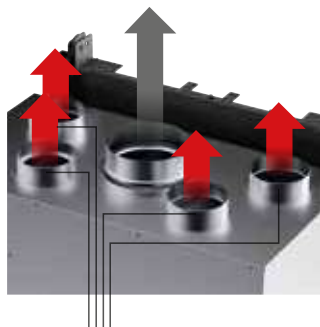

ARIA CALDA PER LA CANALIZZAZIONE

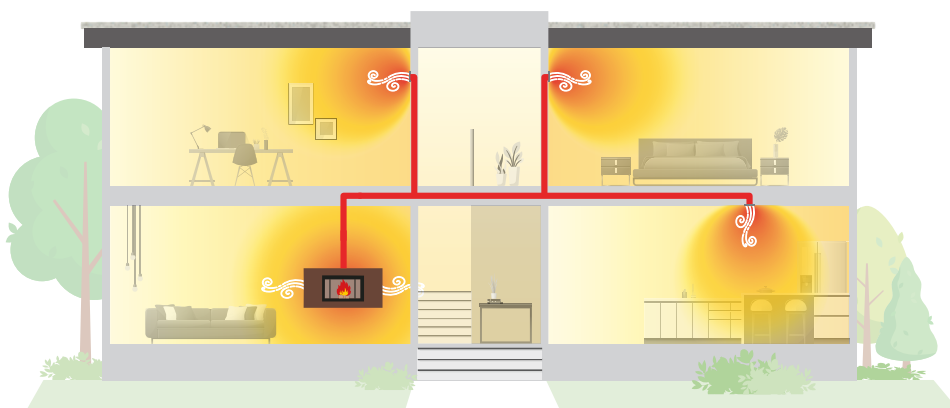

I nostri modelli possono essere dotati di un potente sistema di ventilazione, che consente di spingere l'aria calda prodotta dal focolare in un sistema di canalizzazione per scaldare contemporaneamente più ambienti.



### ZERO SPEED FAN

Tutti i modelli ventilati prevedono sempre la possibilità di escludere la ventilazione per godere del riscaldamento naturale (irraggiamento e convezione) con il massimo comfort acustico.

## FARE DEL FUOCO IL CENTRO SCENICO DI OGNI AMBIENTE DOMESTICO

Questa è la nostra vocazione, che muove la nostra ricerca tecnica e formale. Ci piace che sia la visione del fuoco a caratterizzare questi focolari. Perché questo vuol dire ampliare all'infinito la qualità del comfort, che non si limita alla percezione del calore, ma comprende una condizione dell'animo.

# La bellezza intorno al fuoco

## PROGETTATI A MISURA DI DESIGN

Ecomonoblocchi di nuova generazione: tre gamme e molte varianti, accomunate da profili sottili e ampia visione del fuoco. Nei modelli ad angolo (gamma WT e MX) le portine sono realizzate con un unico vetro, per una visione della fiamma senza soluzione di continuità e per la massima eleganza anche a focolare spento.

**Nella gamma WT abbiamo ampliato i modelli proponendo forme e dimensioni assolutamente inedite: dallo spettacolare 16:9 anche in versione bifacciale ai focolari con visione panoramica del fuoco su tre lati.**

MX 86 ANGOLO DESTRO



WT 16:9 BIFACCIALE



WT 60 3D



WT 86 ANGOLO DESTRO



WT 16:9 3D

Ogni proposta nasce per un naturale accordo con l'architettura degli interni contemporanei. La nostra gamma di Ecomonoblocchi presenta un'estetica essenziale da risultare neutra, perché ogni possibilità è aperta: eccentrica, minimal, rigorosa, originale. Il nostro progetto è dare alla fiamma il ruolo da protagonista. A tutto il resto possiamo pensarci insieme.

LA NOSTRA GAMMA DI ECOMONOBLOCCHI SI DIFFERENZIA PER CARATTERISTICHE TECNICHE, INOLTRE, PER RISPONDERE A TUTTE LE ESIGENZE ARREDATIVE, ABBIAMO UNA GRANDE VARIETÀ DI FORME E DIMENSIONI.

## ECOMONOBLOCCO FRONTALE

Gli Ecomonoblocchi frontali consentono una visione frontale del fuoco.



**64**

FRONTALE  
59,5x41,8 cm



**66**

FRONTALE  
62x56,9 cm

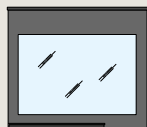

**78**

FRONTALE  
75,4x56,8 cm



**86**

FRONTALE  
88,4x56,8 cm



**16:9**

FRONTALE  
101,4x56,8 cm



**25:9**

FRONTALE  
113x39,7 cm



## ECOMONOBLOCCO BIFACCIALE

L'Ecomonoblocco bifacciale è passante e quindi garantisce una doppia visione del fuoco.

**25:9**

FRONTALE  
esempio ambientato

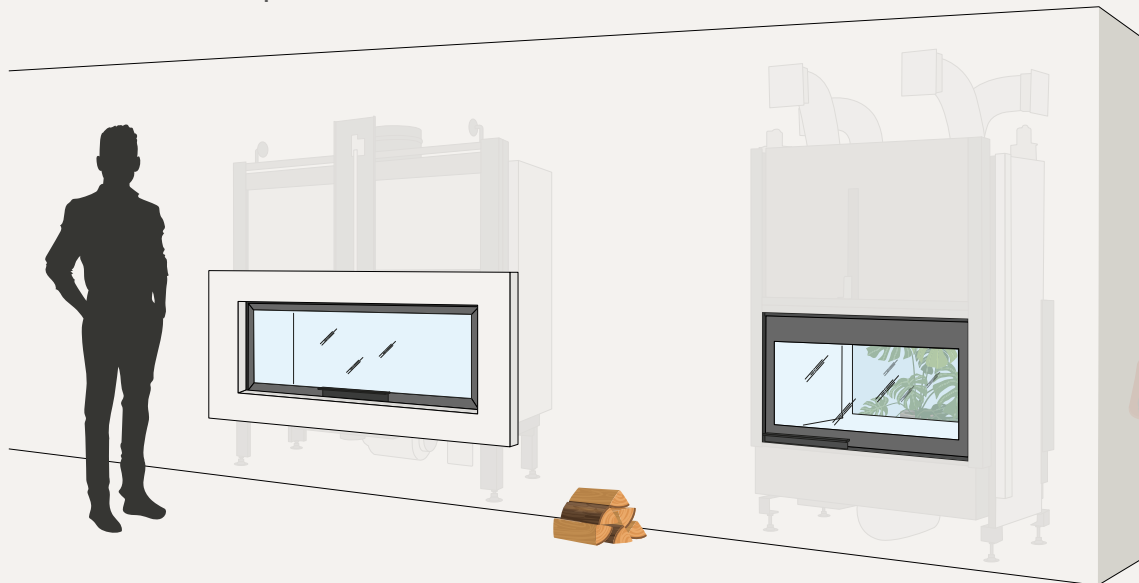

**16:9**

BIFACCIALE  
101,4x56,8 cm  
esempio  
ambientato

# Le dimensioni del design

# ECOMONOBLOCCO ANGOLO DESTRO/SINISTRO

Gli Ecomonoblocchi ad angolo consentono una visione del fuoco sia frontale che laterale. L'angolo può essere a destra o a sinistra.

**64**

ANG. SINISTRO  
62,6x39,7 cm

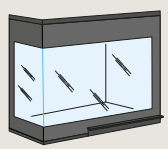

**66**

ANG. SINISTRO  
74x53 cm

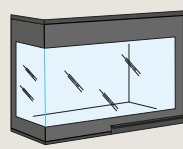

**78**

ANG. SINISTRO  
86x53 cm

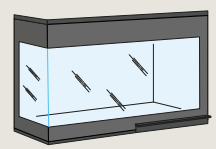

**86**

ANG. SINISTRO  
99x53 cm

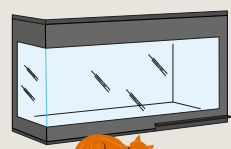

**86**

ANGOLO DESTRO  
esempio ambientato

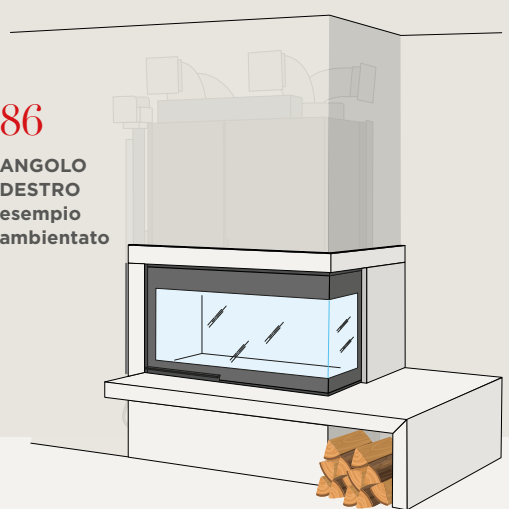

# ECOMONOBLOCCO 3D

Gli Ecomonoblocchi 3D sono caratterizzati da una visione panoramica del fuoco su tre lati.

**16:9 3D**

100x35x56 cm  
esempio  
ambientato



**60 3D**

60x83x55 cm  
esempio  
ambientato

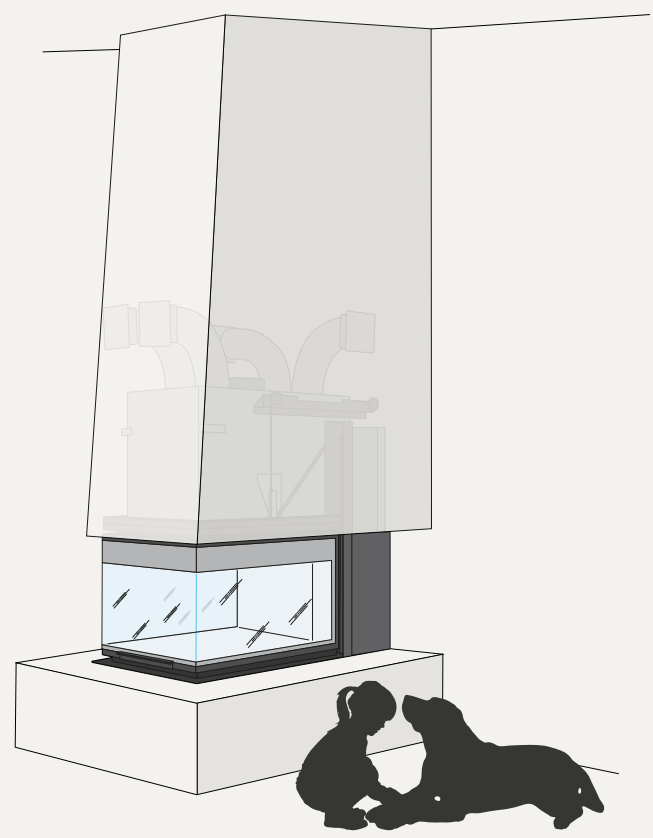

Tutto il meglio della tecnologia  
del calore, gestione digitale, resa  
eccellente, efficienza e sostenibilità.  
Per il più contemporaneo dei progetti.  
Lo spettacolo può iniziare.



Gamma WT



**CALORE IN TUTTA LA CASA**

Predisposizione con quattro bocchette d'uscita dell'aria calda per diffondere il calore in più ambienti (canalizzazione fino a circa 32 metri equivalenti con tubi da Ø 14 cm).

**RISPETTO DELL'AMBIENTE E DELLE NORMATIVE**

Il sistema O<sub>2</sub>Ring integrato consente di abbattere notevolmente le emissioni nocive in ambiente così da poter utilizzare l'Ecomonoblocco WT anche nelle aree dove sono in vigore severe limitazioni a seguito delle misure antismog.



**PRELIEVO ARIA COMBURENTE DIRETTAMENTE DALL'ESTERNO**

L'aria utilizzata durante il funzionamento può essere completamente prelevata dall'esterno attraverso un circuito dedicato.

I vantaggi sono:

- nessun ingresso di aria che raffreddi l'ambiente
- aumento del comfort



**SISTEMA FLUIDO DI SCORRIMENTO DELLA PORTINA**

Lo scorrimento dell'anta è molto fluido, basta un tocco. La chiusura dell'anta avviene con un leggero richiamo verso l'interno per garantire la massima tenuta. Inoltre, nei modelli predisposti, è possibile aprire e chiudere la portina tramite APP e telecomando.



**PULIZIA SEMPLIFICATA DEL VETRO**

La portina si può aprire a ribalta (inclinazione 40°) o a libro a seconda del modello



**VENTILATORE RADIALE**

Accessibile direttamente dall'interno del focolare, garantisce massima efficienza e silenziosità.



**APPROFONDIMENTI TECNOLOGIE:**

**WOOD COMBUSTION CONTROL**

Regolazione fine della combustione

pag. 14



**FOCOLARE In Thermofix®**

pag. 15



**VALVOLA BY-PASS**

Per evitare sbuffi di fumo in ambiente all'apertura della porta

pag. 16



**EASYTECH4WOOD**

Il digitale applicato alla legna.

pag. 17





## MASSIMO COMFORT MINIMI CONSUMI

**Controllare in modo millimetrico la combustione e quindi gestire l'intensità della fiamma vuol dire ottenere proprio il calore che si desidera e poter ottimizzare la combustione. La tecnologia Wood Combustion Control è un innovativo sistema Palazzetti che consente di regolare i flussi d'aria (primaria e secondaria) che alimentano la combustione in tempo reale, con un risultato immediato e visibile. Per un calore sempre su misura.**



LA POSIZIONE DI "MINIMO" è ottimale per piccoli carichi di legna.

LA POSIZIONE DI "MASSIMO" è quella adatta per facilitare l'accensione. Tra questi due estremi è possibile la regolazione del fuoco a proprio piacimento in base al carico di legna.

# Wood Combustion Control





## BELLO E FUNZIONALE, PERFORMANTE ED ECOLOGICO

La scelta di questo materiale pregiato, a base di argille refrattarie e cementi fusi, qualifica i prodotti assicurando prestazioni, comfort, risparmio e design superiori. Gli importanti spessori (fino a 8 cm) garantiscono l'altissima capacità di accumulo di calore e ne ottimizzano la diffusione per irraggiamento. L'altissima temperatura garantisce una combustione praticamente completa della legna; il residuo consiste solo in pochissima cenere impalpabile, senza brace incombusta. L'altro effetto positivo si riscontra sul vetro, che rimane pulito molto più a lungo.



# Focolare in Thermofix®



## STOP AL FUMO IN AMBIENTE QUANDO SI APRE LA PORTINA

Il comfort d'uso di questi focolari si completa con il sistema **By-Pass**. Un'apposita valvola che, ad ogni apertura della porta, orienta il deflusso dei fumi di combustione facendoli salire direttamente verso la canna fumaria. Così niente sbuffi di fumo, niente finestre aperte... solo una bella fiamma scoppiettante.



1- A PORTA CHIUSA.  
La valvola By-pass è chiusa e i fumi vengono convogliati nello scambiatore di calore.

2- A PORTA APERTA.  
La valvola By-pass si apre e i fumi defluiscono veloci verso la canna fumaria.

# Valvola By-Pass

## EASYTECH4WOOD, IL DIGITALE APPLICATO ALLA LEGNA

Da oggi, grazie alla nostra ricerca, è disponibile il controllo tramite App anche per gli Ecomonoblocchi\*. Potrai così gestire delle funzionalità comodamente dal tuo smartphone e anche fuori casa potrai sempre tenere sott'occhio tutti i parametri di funzionamento del tuo focolare.

Scarica l'App Palazzetti da:



### SCOPRI COSA PUOI FARE CON LA APP PALAZZETTI

#### ACCEDERE A TUTTA LA DOCUMENTAZIONE DELL'ECOMONOBLOCCO



1. Scaricare manuali e documentazione prodotto
2. Accedere al libretto d'impianto
3. Verificare condizioni e garanzia del prodotto e dei componenti eventualmente sostituiti
4. Richiedere supporto al tuo CAT di fiducia o all'azienda

\*Palazzetti App funziona con le gamme WT e MX con centralina ET4W dove previsto.

#### GESTIRE LE FUNZIONALITÀ DELL'ECOMONOBLOCCO



1. Gestione velocità della ventilazione con funzione Zero Speed Fan
2. Gestione della potenza della fiamma (solo gamma WT)
3. Apertura e chiusura motorizzata della porta scorrevole (solo gamma WT)
4. Visualizzazione della temperatura ambiente
5. Visualizzazione della temperatura dell'aria all'interno della canalizzazione
6. Smart Notifications: gli allarmi sul prodotto ti verranno notificati direttamente sullo smartphone (servizio opzionale acquistabile in-App)

# App Palazzetti

**Convezione  
naturale /  
Aria ventilata**

**Wood Combustion  
Control**

**Valvola  
By-Pass**

**Gestibile tramite  
App**

---

Una panoramica visione della fiamma su tre lati caratterizza questo camino scenografico dal design essenziale e contemporaneo.  
Per la scheda tecnica vedi pagina 43.



# WT 60 3D



In foto: rivestimento Kos con WT 60 3D

**Convezione  
naturale /  
Aria ventilata**

**Wood Combustion  
Control**

**Valvola  
By-Pass**

**Gestibile tramite  
App**

---

La proporzione 16:9 è alla base di tutti i formati ad alta definizione,  
l'ideale per la visione umana, anche della fiamma, naturalmente.  
Per la scheda tecnica vedi pagina 43.



# WT 16:9 3D



In foto: rivestimento su misura con WT 16:9 3D

**Convezione  
naturale /  
Aria ventilata**

**Wood Combustion  
Control**

**Valvola  
By-Pass**

**Gestibile tramite  
App**

---

**Perfetto per separare e insieme collegare gli spazi. Lo sguardo può attraversare  
il fuoco in questo caminetto bifacciale che rende magica la fiamma.  
Per la scheda tecnica vedi pagina 44.**



# WT 16:9 bifacciale





In foto: rivestimento su misura con WT 16:9 bifacciale

**Convezione  
naturale /  
Aria ventilata**

**Wood Combustion  
Control**

**Valvola  
By-Pass**

**Gestibile tramite  
App**

---

Una splendida visione della fiamma racchiusa nella forma più tradizionale:  
frontale. Per aderire al progetto di ogni ambiente il modello WT frontale  
viene proposto in 4 dimensioni diverse: 66, 78, 86 e 16:9  
(per capire le diverse proporzioni vedi pag. 10).  
Per la scheda tecnica vedi pagina 44.



# WT Frontale



In foto: rivestimento Sistiana con WT 16:9. Pagina accanto WT78.

**Convezione  
naturale /  
Aria ventilata**

**Wood Combustion  
Control**

**Valvola  
By-Pass**

**Gestibile tramite  
App**

---

La versione ad angolo con due facce vetrate moltiplica la visione della fiamma offrendo nuovi suggerimenti d'arredo. È possibile scegliere tra l'angolo destro o sinistro. Il modello WT angolo viene proposto in 3 dimensioni diverse: 66, 78 e 86 (per capire le diverse proporzioni vedi pag. 10). Per la scheda tecnica vedi pagina 45.



# WT Angolo



In foto: rivestimento Trieste con WT 86 angolo dx

Ancora l'eccellenza tecnologica Palazzetti,  
ottime prestazioni e grande funzionalità,  
per un design sempre essenziale, senza eccessi,  
rassicurante e insieme spettacolare.



Gamma MX

### CALORE IN TUTTA LA CASA

La gamma MX può essere dotata di kit di ventilazione con predisposizione per quattro bocchette uscita aria, per scaldare contemporaneamente più ambienti. Di serie: canalizzazione a 2 uscite, 8 metri equivalenti per ogni canale per un totale di circa 16 metri con ventilatore.



### PRELIEVO ARIA COMBURENTE DIRETTAMENTE DALL'ESTERNO

L'aria di combustione utilizzata durante il funzionamento può essere completamente prelevata dall'esterno attraverso un circuito dedicato.

I vantaggi sono:

- nessun ingresso di aria che raffreddi l'ambiente
- aumento del comfort



### VALVOLA VDF®

Consente l'adeguamento del tiraggio alle diverse condizioni atmosferiche o di installazione, garantendo un deflusso perfetto anche all'apertura della portina (la valvola si apre automaticamente per evitare fastidiosi sbuffi di fumo, per poi tornare nella posizione preselezionata a portina chiusa).



### PARETI IN MAGNOFIX

Materiale speciale arricchito di magnesio e alluminio, ad alta densità e resistente alle alte temperature, ottimizza l'irraggiamento e migliora la combustione garantendo elevati rendimenti.



### VENTILATORE CENTRIFUGO

A doppia aspirazione (optional): massima silenziosità.

## EASYTECH4WOOD: IL DIGITALE APPLICATO ALLA LEGNA

Da oggi, grazie alla nostra ricerca, è disponibile il controllo tramite App anche per gli Ecomonoblocchi. Potrai così gestire delle funzionalità comodamente dal tuo smartphone e anche fuori casa potrai sempre tenere sott'occhio tutti i parametri di funzionamento del tuo focolare.

pag. 17



**Convezione  
naturale /  
Aria ventilata**

**Focolare  
in Magnofix**

**Valvola  
VDF**

**Gestibile tramite  
App**

---

Facile e performante, accessibile e funzionale, dal design pulito e personalizzabile. Una gamma davvero ampia per rispondere ad ogni esigenza.

Il modello MX frontale viene proposto in 4 dimensioni diverse: 64, 78, 86 e 25:9 (per capire le diverse proporzioni vedi pag. 10).

Per la scheda tecnica vedi pagina 49.



# MX Frontale





In foto: rivestimento Miramare con MX 78 frontale

**Convezione  
naturale /  
Aria ventilata**

**Focolare  
in Magnofix**

**Valvola  
VDF**

**Gestibile tramite  
App**

---

Una visione della fiamma sempre luminosa grazie alla trasparenza laterale che moltiplica l'emozione del fuoco. Il modello MX angolo viene proposto in 3 dimensioni diverse: 64, 78 e 86 (per capire le diverse proporzioni vedi pag. 10). Per la scheda tecnica vedi pagina 49.



# MX Angolo



In foto: rivestimento su misura con MX 64 angolo sx. Pagina accanto MX 86 angolo dx

Impatto estetico contemporaneo per una gamma di facile utilizzo, ma sempre ad alte prestazioni. Si differenzia per il diverso materiale del focolare e per alcune funzioni optional. Ma la meraviglia dello spettacolo, quella no, non cambia.



Gamma EL

**CALORE IN TUTTA LA CASA**

La gamma EL può essere dotata di kit di ventilazione per scaldare contemporaneamente più ambienti. Canalizzazione a 2 uscite, 8 metri equivalenti per ogni canale per un totale di circa 16 m con ventilatore.



**PRELIEVO ARIA COMBURENTE DIRETTAMENTE DALL'ESTERNO**

L'aria utilizzata durante il funzionamento può essere completamente prelevata dall'esterno attraverso un circuito dedicato (optional).

I vantaggi sono:

- nessun ingresso di aria che raffreddi l'ambiente
- aumento del comfort

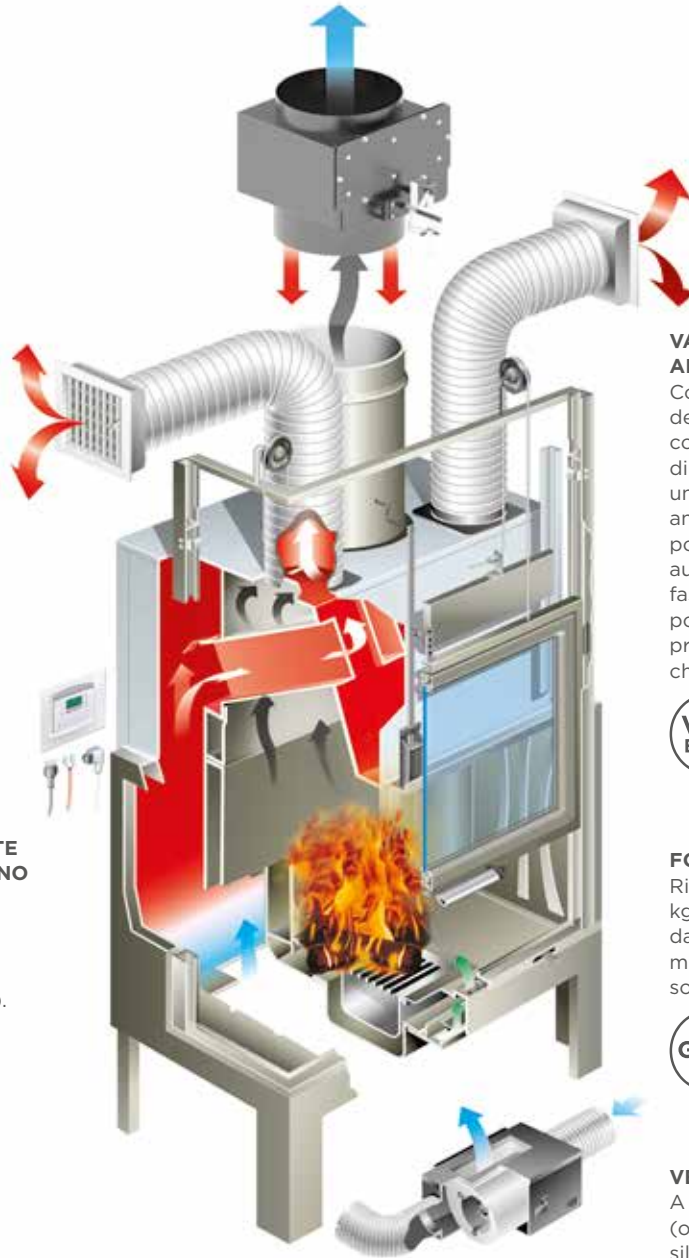

**VALVOLA FUMI (VDF EASY) AD APERTURA AUTOMATICA**

Consente l'adeguamento del tiraggio alle diverse condizioni atmosferiche o di installazione, garantendo un deflusso perfetto anche all'apertura della portina (la valvola si apre automaticamente per evitare fastidiosi sbuffi di fumo, per poi tornare nella posizione preselezionata a portina chiusa).



**FOCOLARE IN GHISA**

Rivestito da oltre 75 kg di piastre in ghisa dall'eccezionale spessore di 9 mm che conferisce durata e solidità.



**VENTILATORE CENTRIFUGO**

A doppia aspirazione (optional): massima silenziosità.

**TECNOLOGIA O<sub>2</sub> RING:  
RISPETTO DELL'AMBIENTE  
E DELLE NORMATIVE**

Il sistema O<sub>2</sub>Ring integrato consente di abbattere notevolmente le emissioni nocive in ambiente così da poter utilizzare gli Ecomonoblocchi della gamma EL anche nelle aree dove sono in vigore severe limitazioni a seguito delle misure antismog.

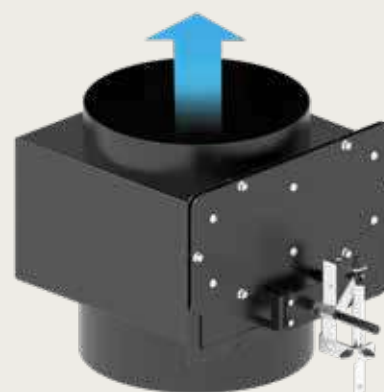

**Convezione  
naturale /  
Aria ventilata**

**Focolare  
in ghisa**

**Valvola  
VDF Easy**

**O<sub>2</sub> Ring  
integrato**

---

Una proposta accessibile, facile e dal design essenziale. Dalla resa sicura e dalle diverse versioni: 3 misure (64, 78, 86) per tutti gli spazi e tutti i desideri (per capire le diverse proporzioni vedi pag. 10).  
Per la scheda tecnica vedi pagina 55.



# EL Frontale



In foto: rivestimento Nantes con EL 78 frontale. Pagina accanto EL 64 frontale

**Convezione  
naturale /  
Aria ventilata**

**Focolare  
in ghisa**

**Valvola  
VDF Easy**

**O<sub>2</sub> Ring  
integrato**

---

Ancora soluzioni facili ma dalla grande resa, ambientale ed estetica.  
Angolo destro o sinistro per sfruttare al meglio lo spazio e la prospettiva  
di ogni ambiente. Tre le misure disponibili: 64, 78, 86 (per capire le diverse  
proporzioni vedi pag. 10). Per la scheda tecnica vedi pagina 55.



# EL Angolo





In foto: rivestimento City con EL 78 angolo dx. Pagina accanto EL 78 angolo sx e dx



Gamme a confronto  
e schede tecniche

**Focolari sicuri, resistenti, evoluti, ecologici ed eterni. Possono riscaldare tutta la casa con una resa termica eccellente e calore omogeneo. Tre gamme di prodotti, diverse per caratteristiche tecniche, materiali e design, permettono di personalizzare la scelta.**



**CARATTERISTICHE**

- Convezione naturale
- Ventilatore con pannello digitale
- N° canali per la distribuzione dell'aria
- N° bocchette aria in dotazione
- Metri di canalizzazione totale
- Wood Combustion Control
- Valvola fumi
- Focolare in Thermofix (T), Magnofix (M), Ghisa (G)
- Collegamento presa aria esterna
- O<sub>2</sub>Ring
- Easytech4wood
- Telecomando Shape
- Apertura portina motorizzata
- Pulizia vetro automatica
- Tipo di vetro nei modelli ad angolo
- Portaceppi
- Contributo Conto Termico**
- Eco Bonus**
- Bonus Casa**

| <b>WT</b>          | <b>MX</b>          | <b>EL</b>                |
|--------------------|--------------------|--------------------------|
| ✓                  | ✓                  | ✓                        |
| ✓                  | <b>Opzionale</b>   | <b>Opzionale</b>         |
| <b>4</b>           | <b>4</b>           | <b>2</b>                 |
| <b>4</b>           | <b>2</b>           | <b>2</b>                 |
| <b>32</b>          | <b>16</b>          | <b>16</b>                |
| ✓                  | ✓                  | ✓                        |
| <b>By-Pass</b>     | <b>VDF</b>         | <b>VDF Easy</b>          |
| <b>T</b>           | <b>M</b>           | <b>G</b>                 |
| ✓                  | ✓                  | <b>Opzionale</b>         |
| ✓                  | -                  | ✓                        |
| ✓                  | ✓                  | -                        |
| <b>Opzionale</b>   | <b>Opzionale</b>   | -                        |
| ✓                  | -                  | -                        |
| ✓                  | ✓                  | ✓                        |
| <b>Vetro unico</b> | <b>Vetro unico</b> | <b>2 vetri accostati</b> |
| ✓                  | ✓                  | <b>Opzionale</b>         |
| ✓                  | -                  | -                        |
| ✓                  | ✓                  | <b>solo vers. 78</b>     |
| ✓                  | ✓                  | <b>solo vers. 78</b>     |

## Forme e dimensioni disponibili:



| GAMMA WT              | FRONTALE | ANGOLO | 3D | BIFACCIALE |
|-----------------------|----------|--------|----|------------|
| Ecomonoblocco WT 60   | -        | -      | ✓  | -          |
| Ecomonoblocco WT 66   | ✓        | ✓      | -  | -          |
| Ecomonoblocco WT 78   | ✓        | ✓      | -  | -          |
| Ecomonoblocco WT 86   | ✓        | ✓      | -  | -          |
| Ecomonoblocco WT 16:9 | ✓        | -      | ✓  | ✓          |

## Caratteristiche tecniche:

- Design contemporaneo con la più ampia visione della fiamma
- 4 bocchette d'uscita dell'aria calda per max 32 metri di canalizzazione
- Focolare in Thermofix®
- Wood Combustion Control
- O<sub>2</sub>Ring integrato per abbattere le emissioni
- Valvola By-Pass
- Sistema fluido di scorrimento della portina
- Pulizia semplificata del vetro
- Tecnologia ET4W per gestione intuitiva da smartphone con la App Palazzetti
- ★★★★★ 4 o 5 stelle di Prestazione Ambientale



# Gamma WT in sintesi

# WT60 3D

68 x 130 x 164 cm - 460 kg



## Dati tecnici

|  |                |
|--|----------------|
| Potenza bruciata                         | <b>21.2 kW</b> |
| Potenza nominale                         | <b>16.7 kW</b> |
| Rendimento                               | <b>78.7 %</b>  |
| Carico consigliato                       | <b>5 Kg</b>    |
| Uscita fumi                              | <b>Ø 25 cm</b> |
| Classe energetica                        | <b>A</b>       |
| <b>Eco Design 2022</b>                   | <b>✓</b>       |
| <b>Livello di prestazione ambientale</b> | <b>4★</b>      |
| <b>Bonus Casa</b>                        | <b>✓</b>       |
| <b>Eco Bonus</b>                         | <b>-</b>       |
| <b>Contributo Conto Termico</b>          | <b>-</b>       |

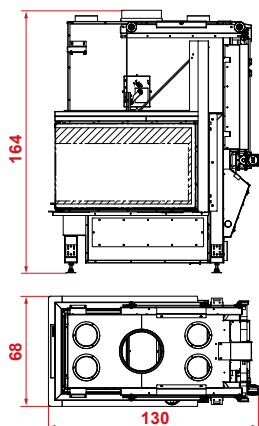

camera  
di combustione  
37x79x45 cm

dimensioni vetro  
tre vetri accostati

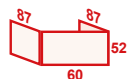

# WT 16:9 3D

108 x 71 x 164 cm - 450 kg



## Dati tecnici

|  |                |
|--|----------------|
| Potenza bruciata                         | <b>14.6 kW</b> |
| Potenza nominale                         | <b>12.5 kW</b> |
| Rendimento                               | <b>85.4 %</b>  |
| Carico consigliato                       | <b>3.5 Kg</b>  |
| Uscita fumi                              | <b>Ø 20 cm</b> |
| Classe energetica                        | <b>A+</b>      |
| <b>Eco Design 2022</b>                   | <b>✓</b>       |
| <b>Livello di prestazione ambientale</b> | <b>4★</b>      |
| <b>Bonus Casa</b>                        | <b>✓</b>       |
| <b>Eco Bonus</b>                         | <b>✓</b>       |
| <b>Contributo Conto Termico</b>          | <b>✓</b>       |

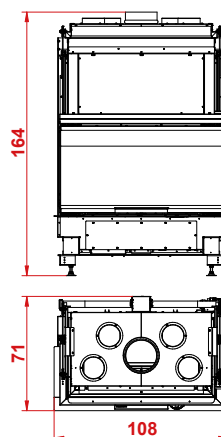

camera  
di combustione  
85x36x45 cm

dimensioni vetro  
tre vetri accostati

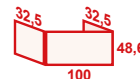

## WT 16:9 Bifacciale

124 x 65 x 171 cm - 428 kg



### Dati tecnici

|  |                |
|--|----------------|
| Potenza bruciata                         | <b>15.9 kW</b> |
| Potenza nominale                         | <b>13.5 kW</b> |
| Rendimento                               | <b>85.1 %</b>  |
| Carico consigliato                       | <b>4 Kg</b>    |
| Uscita fumi                              | <b>Ø 25 cm</b> |
| Classe energetica                        | <b>A+</b>      |
| <b>Eco Design 2022</b>                   | <b>✓</b>       |
| <b>Livello di prestazione ambientale</b> | <b>5★</b>      |
| <b>Bonus Casa</b>                        | <b>✓</b>       |
| <b>Eco Bonus</b>                         | <b>✓</b>       |
| <b>Contributo Conto Termico</b>          | <b>✓</b>       |

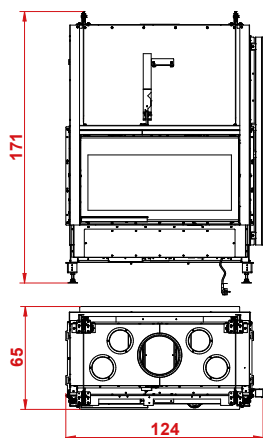

camera  
di combustione  
92x45x45 cm

dimensioni vetro

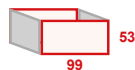

## WT 16:9 Frontale

116 x 63 x 172 cm - 450 kg



### Dati tecnici

|  |                |
|--|----------------|
| Potenza bruciata                         | <b>14.2 kW</b> |
| Potenza nominale                         | <b>12.2 kW</b> |
| Rendimento                               | <b>85.9 %</b>  |
| Carico consigliato                       | <b>3.5 Kg</b>  |
| Uscita fumi                              | <b>Ø 20 cm</b> |
| Classe energetica                        | <b>A+</b>      |
| <b>Eco Design 2022</b>                   | <b>✓</b>       |
| <b>Livello di prestazione ambientale</b> | <b>4★</b>      |
| <b>Bonus Casa</b>                        | <b>✓</b>       |
| <b>Eco Bonus</b>                         | <b>✓</b>       |
| <b>Contributo Conto Termico</b>          | <b>✓</b>       |

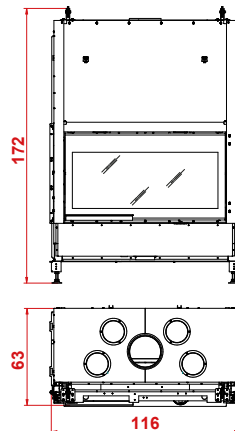

camera  
di combustione  
93x36x45 cm

dimensioni vetro

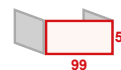

# WT 66 Frontale

80 x 61 x 172 cm - 335 kg



## Dati tecnici

|  |                |
|--|----------------|
| Potenza bruciata                         | <b>12 kW</b>   |
| Potenza nominale                         | <b>10.3 kW</b> |
| Rendimento                               | <b>85.8 %</b>  |
| Carico consigliato                       | <b>3 Kg</b>    |
| Uscita fumi                              | <b>Ø 20 cm</b> |
| Classe energetica                        | <b>A+</b>      |
| <b>Eco Design 2022</b>                   | <b>✓</b>       |
| <b>Livello di prestazione ambientale</b> | <b>4★</b>      |
| <b>Bonus Casa</b>                        | <b>✓</b>       |
| <b>Eco Bonus</b>                         | <b>✓</b>       |
| <b>Contributo Conto Termico</b>          | <b>✓</b>       |

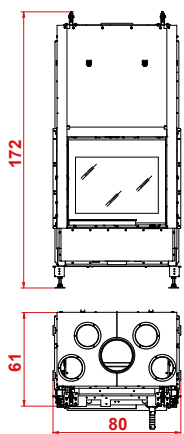

camera  
di combustione  
54x36x58 cm

dimensioni vetro

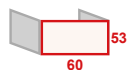

# WT 66 Angolo

87 x 63 x 172 cm - 360 kg

In foto: WT 66 Angolo sinistro



## Dati tecnici

|  |                |
|--|----------------|
| Potenza bruciata                         | <b>12 kW</b>   |
| Potenza nominale                         | <b>10.3 kW</b> |
| Rendimento                               | <b>85.8%</b>   |
| Carico consigliato                       | <b>3 Kg</b>    |
| Uscita fumi                              | <b>Ø 20 cm</b> |
| Classe energetica                        | <b>A+</b>      |
| <b>Eco Design 2022</b>                   | <b>✓</b>       |
| <b>Livello di prestazione ambientale</b> | <b>4★</b>      |
| <b>Bonus Casa</b>                        | <b>✓</b>       |
| <b>Eco Bonus</b>                         | <b>✓</b>       |
| <b>Contributo Conto Termico</b>          | <b>✓</b>       |

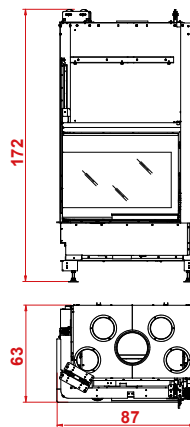

camera  
di combustione  
60x36x58 cm

dimensioni vetro  
vetro unico piegato

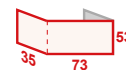

## WT 78 Frontale

92 x 64 x 164 cm - 320 kg



### Dati tecnici

|  |                |
|--|----------------|
| Potenza bruciata                         | <b>13.5 kW</b> |
| Potenza nominale                         | <b>11.4 kW</b> |
| Rendimento                               | <b>85.1 %</b>  |
| Carico consigliato                       | <b>3 Kg</b>    |
| Uscita fumi                              | <b>Ø 20 cm</b> |
| Classe energetica                        | <b>A+</b>      |
| <b>Eco Design 2022</b>                   | <b>✓</b>       |
| <b>Livello di prestazione ambientale</b> | <b>4★</b>      |
| <b>Bonus Casa</b>                        | <b>✓</b>       |
| <b>Eco Bonus</b>                         | <b>✓</b>       |
| <b>Contributo Conto Termico</b>          | <b>✓</b>       |

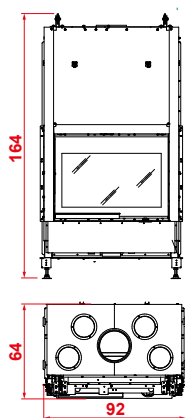

camera  
di combustione  
66x36x45 cm

dimensioni vetro

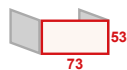

## WT 78 Angolo

97 x 61 x 172 cm - 350 kg

In foto: WT 78 Angolo sinistro



### Dati tecnici

|  |                |
|--|----------------|
| Potenza bruciata                         | <b>13.5 kW</b> |
| Potenza nominale                         | <b>11.4 kW</b> |
| Rendimento                               | <b>85.1 %</b>  |
| Carico consigliato                       | <b>3 Kg</b>    |
| Uscita fumi                              | <b>Ø 20 cm</b> |
| Classe energetica                        | <b>A+</b>      |
| <b>Eco Design 2022</b>                   | <b>✓</b>       |
| <b>Livello di prestazione ambientale</b> | <b>4★</b>      |
| <b>Bonus Casa</b>                        | <b>✓</b>       |
| <b>Eco Bonus</b>                         | <b>✓</b>       |
| <b>Contributo Conto Termico</b>          | <b>✓</b>       |

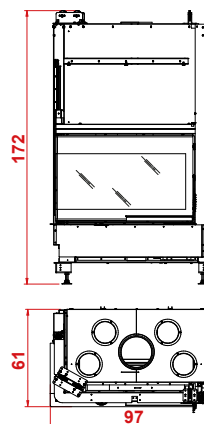

camera  
di combustione  
73x36x45 cm

dimensioni vetro  
vetro unico piegato

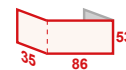



# WT 86 Frontale

106 x 61 x 172 cm - 390 kg



## Dati tecnici

|  |                |
|--|----------------|
| Potenza bruciata                         | <b>14.6 kW</b> |
| Potenza nominale                         | <b>12.4 kW</b> |
| Rendimento                               | <b>85.1 %</b>  |
| Carico consigliato                       | <b>3.5 Kg</b>  |
| Uscita fumi                              | <b>Ø 20 cm</b> |
| Classe energetica                        | <b>A+</b>      |
| <b>Eco Design 2022</b>                   | <b>✓</b>       |
| <b>Livello di prestazione ambientale</b> | <b>4★</b>      |
| <b>Bonus Casa</b>                        | <b>✓</b>       |
| <b>Eco Bonus</b>                         | <b>✓</b>       |
| <b>Contributo Conto Termico</b>          | <b>✓</b>       |

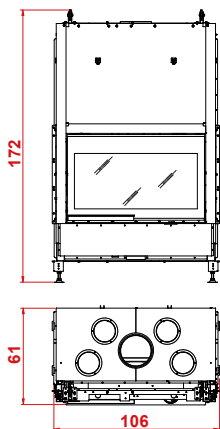

camera  
di combustione  
80x36x45 cm

dimensioni vetro

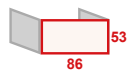

# WT 86 Angolo

112 x 63 x 172 cm - 390 kg

In foto: WT 86 Angolo destro



## Dati tecnici

|  |                |
|--|----------------|
| Potenza bruciata                         | <b>14.6 kW</b> |
| Potenza nominale                         | <b>12.4 kW</b> |
| Rendimento                               | <b>85.1 %</b>  |
| Carico consigliato                       | <b>3.5 Kg</b>  |
| Uscita fumi                              | <b>Ø 20 cm</b> |
| Classe energetica                        | <b>A+</b>      |
| <b>Eco Design 2022</b>                   | <b>✓</b>       |
| <b>Livello di prestazione ambientale</b> | <b>4★</b>      |
| <b>Bonus Casa</b>                        | <b>✓</b>       |
| <b>Eco Bonus</b>                         | <b>✓</b>       |
| <b>Contributo Conto Termico</b>          | <b>✓</b>       |

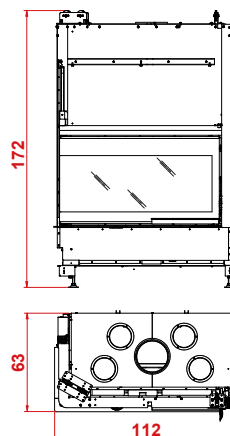

camera  
di combustione  
86x36x45 cm

dimensioni vetro  
vetro unico piegato

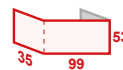

## Forme e dimensioni disponibili:



| GAMMA MX              | FRONTALE | ANGOLO |
|-----------------------|----------|--------|
| Ecomonoblocco MX 64   | ✓        | ✓      |
| Ecomonoblocco MX 78   | ✓        | ✓      |
| Ecomonoblocco MX 86   | ✓        | ✓      |
| Ecomonoblocco MX 25:9 | ✓        | -      |

## Caratteristiche tecniche:

- Design classico con la fiamma protagonista
- 2 bocchette d'uscita dell'aria calda per max 16 metri di canalizzazione
- Focolare con base in ghisa e pareti in Magnofix®
- Wood Combustion Control
- Valvola VDF
- Tecnologia ET4W per gestione intuitiva da smartphone con la App Palazzetti
- ★★★★★ 4 stelle di Prestazione Ambientale



# Gamma MX

## in sintesi

# MX 64 Frontale

74 x 55 x 145 cm - 160 kg



## Dati tecnici

|  |                |
|--|----------------|
| Potenza bruciata                         | <b>14.3 kW</b> |
| Potenza nominale                         | <b>11 kW</b>   |
| Rendimento                               | <b>77.1 %</b>  |
| Carico consigliato                       | <b>3.5 Kg</b>  |
| Uscita fumi                              | <b>Ø 20 cm</b> |
| Classe energetica                        | <b>A</b>       |
| <b>Eco Design 2022</b>                   | <b>✓</b>       |
| <b>Livello di prestazione ambientale</b> | <b>4★</b>      |
| <b>Bonus Casa</b>                        | <b>✓</b>       |
| <b>Eco Bonus</b>                         | <b>✓</b>       |
| <b>Contributo Conto Termico</b>          | <b>-</b>       |

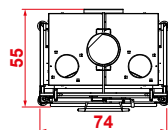
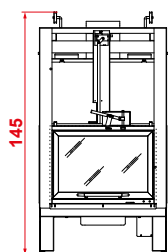

camera  
di combustione  
60x35x43 cm

dimensioni vetro

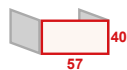

# MX 64 Angolo

74 x 55 x 145 cm - 160 kg

In foto: MX 64 Angolo destro



## Dati tecnici

|  |                |
|--|----------------|
| Potenza bruciata                         | <b>14.3 kW</b> |
| Potenza nominale                         | <b>11 kW</b>   |
| Rendimento                               | <b>77.1 %</b>  |
| Carico consigliato                       | <b>3.5 Kg</b>  |
| Uscita fumi                              | <b>Ø 20 cm</b> |
| Classe energetica                        | <b>A</b>       |
| <b>Eco Design 2022</b>                   | <b>✓</b>       |
| <b>Livello di prestazione ambientale</b> | <b>4★</b>      |
| <b>Bonus Casa</b>                        | <b>✓</b>       |
| <b>Eco Bonus</b>                         | <b>✓</b>       |
| <b>Contributo Conto Termico</b>          | <b>-</b>       |

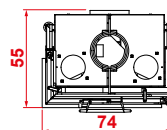
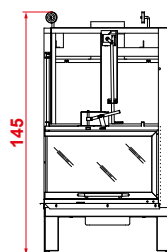

camera  
di combustione  
60x35x43 cm

dimensioni vetro  
vetro unico piegato

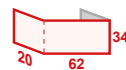

## MX 78 Frontale

85 x 55 x 165 cm - 215 kg



### Dati tecnici

|  |                |
|--|----------------|
| Potenza bruciata                         | <b>16.7 kW</b> |
| Potenza nominale                         | <b>13 kW</b>   |
| Rendimento                               | <b>78 %</b>    |
| Carico consigliato                       | <b>4 Kg</b>    |
| Uscita fumi                              | <b>Ø 25 cm</b> |
| Classe energetica                        | <b>A</b>       |
| <b>Eco Design 2022</b>                   | <b>✓</b>       |
| <b>Livello di prestazione ambientale</b> | <b>4★</b>      |
| <b>Bonus Casa</b>                        | <b>✓</b>       |
| <b>Eco Bonus</b>                         | <b>✓</b>       |
| <b>Contributo Conto Termico</b>          | <b>-</b>       |

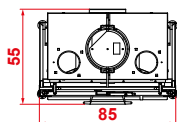
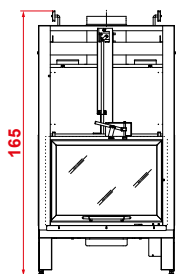

camera  
di combustione  
74x36x52 cm

dimensioni vetro



## MX 78 Angolo

85 x 55 x 165 cm - 215 kg

In foto: MX 78 Angolo destro



### Dati tecnici

|  |                |
|--|----------------|
| Potenza bruciata                         | <b>16.7 kW</b> |
| Potenza nominale                         | <b>13 kW</b>   |
| Rendimento                               | <b>78 %</b>    |
| Carico consigliato                       | <b>4 Kg</b>    |
| Uscita fumi                              | <b>Ø 25 cm</b> |
| Classe energetica                        | <b>A</b>       |
| <b>Eco Design 2022</b>                   | <b>✓</b>       |
| <b>Livello di prestazione ambientale</b> | <b>4★</b>      |
| <b>Bonus Casa</b>                        | <b>✓</b>       |
| <b>Eco Bonus</b>                         | <b>✓</b>       |
| <b>Contributo Conto Termico</b>          | <b>-</b>       |

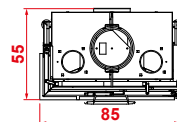
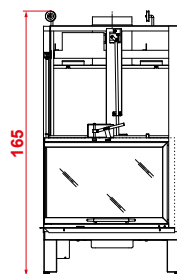

camera  
di combustione  
74x36x52 cm

dimensioni vetro  
vetro unico piegato

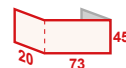

# MX 86 Frontale

100 x 67 x 165 cm - 240 kg



## Dati tecnici

|  |                |
|--|----------------|
| Potenza bruciata                         | <b>20.4 kW</b> |
| Potenza nominale                         | <b>16 kW</b>   |
| Rendimento                               | <b>78.5 %</b>  |
| Carico consigliato                       | <b>5 Kg</b>    |
| Uscita fumi                              | <b>Ø 25 cm</b> |
| Classe energetica                        | <b>A</b>       |
| <b>Eco Design 2022</b>                   | <b>✓</b>       |
| <b>Livello di prestazione ambientale</b> | <b>4★</b>      |
| <b>Bonus Casa</b>                        | <b>✓</b>       |
| <b>Eco Bonus</b>                         | <b>✓</b>       |
| <b>Contributo Conto Termico</b>          | <b>-</b>       |

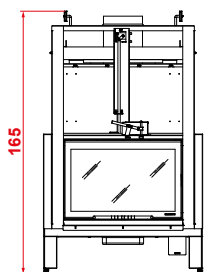

camera  
di combustione  
84x46x56 cm

dimensioni vetro

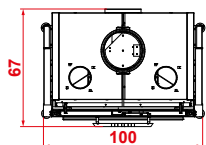
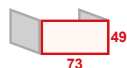

# MX 86 Angolo

100 x 67 x 165 cm - 240 kg

In foto: MX 86 Angolo destro



## Dati tecnici

|  |                |
|--|----------------|
| Potenza bruciata                         | <b>20.4 kW</b> |
| Potenza nominale                         | <b>16 kW</b>   |
| Rendimento                               | <b>78.5 %</b>  |
| Carico consigliato                       | <b>5 Kg</b>    |
| Uscita fumi                              | <b>Ø 25 cm</b> |
| Classe energetica                        | <b>A</b>       |
| <b>Eco Design 2022</b>                   | <b>✓</b>       |
| <b>Livello di prestazione ambientale</b> | <b>4★</b>      |
| <b>Bonus Casa</b>                        | <b>✓</b>       |
| <b>Eco Bonus</b>                         | <b>✓</b>       |
| <b>Contributo Conto Termico</b>          | <b>-</b>       |

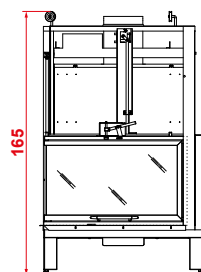

camera  
di combustione  
84x46x56 cm

dimensioni vetro  
vetro unico piegato

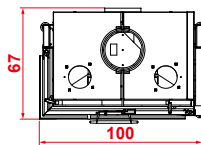

# MX 25:9 Frontale

135 x 57 x 152 cm - 315 kg



## Dati tecnici

|  |                |
|--|----------------|
| Potenza bruciata                         | <b>18.3 kW</b> |
| Potenza nominale                         | <b>14.1 kW</b> |
| Rendimento                               | <b>77.1 %</b>  |
| Carico consigliato                       | <b>4 Kg</b>    |
| Uscita fumi                              | <b>Ø 25 cm</b> |
| Classe energetica                        | <b>A</b>       |
| <b>Eco Design 2022</b>                   | <b>✓</b>       |
| <b>Livello di prestazione ambientale</b> | <b>4★</b>      |
| <b>Bonus Casa</b>                        | <b>✓</b>       |
| <b>Eco Bonus</b>                         | <b>✓</b>       |
| <b>Contributo Conto Termico</b>          | <b>-</b>       |

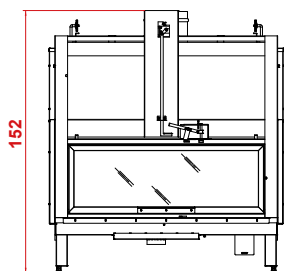

camera  
di combustione  
120x36x47 cm

dimensioni vetro

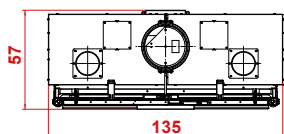
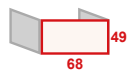



## Forme e dimensioni disponibili:



| GAMMA EL            | FRONTALE | ANGOLO |
|---------------------|----------|--------|
| Ecomonoblocco EL 64 | ✓        | ✓      |
| Ecomonoblocco EL 78 | ✓        | ✓      |
| Ecomonoblocco EL 86 | ✓        | ✓      |

## Caratteristiche tecniche:

- **Facili, accessibili, versatili**
- **2 bocchette d'uscita dell'aria calda per max 16 metri di canalizzazione**
- **Focolare in ghisa**
- **Wood Combustion Control**
- **O<sub>2</sub>Ring integrato per abbattere le emissioni**
- **Valvola VDF Easy**
- **★★★★ 3 o 4 stelle di Prestazione Ambientale**



# Gamma EL

## versione O<sub>2</sub>Ring

### in sintesi



# EL 64 Frontale

77 x 59 x 161 cm - 160 kg



## Dati tecnici

|  |                |
|--|----------------|
| Potenza bruciata                         | <b>14.2 kW</b> |
| Potenza nominale                         | <b>10.8 kW</b> |
| Rendimento                               | <b>76.3 %</b>  |
| Carico consigliato                       | <b>3.5 Kg</b>  |
| Uscita fumi                              | <b>Ø 20 cm</b> |
| Classe energetica                        | <b>A</b>       |
| <b>Eco Design 2022</b>                   | <b>✓</b>       |
| <b>Livello di prestazione ambientale</b> | <b>3★</b>      |
| <b>Bonus Casa</b>                        | -              |
| <b>Eco Bonus</b>                         | -              |
| <b>Contributo Conto Termico</b>          | -              |

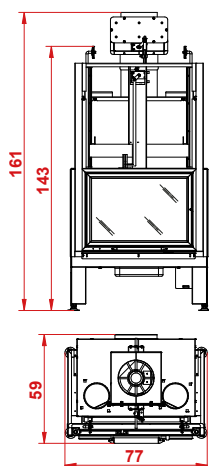

camera  
di combustione  
61x37x42 cm

dimensioni vetro



# EL 64 Angolo

78 x 59 x 161 cm - 160 kg

In foto: EL 64 Angolo destro



## Dati tecnici

|  |                |
|--|----------------|
| Potenza bruciata                         | <b>14.2 kW</b> |
| Potenza nominale                         | <b>10.8 kW</b> |
| Rendimento                               | <b>76.3 %</b>  |
| Carico consigliato                       | <b>3.5 Kg</b>  |
| Uscita fumi                              | <b>Ø 20 cm</b> |
| Classe energetica                        | <b>A</b>       |
| <b>Eco Design 2022</b>                   | <b>✓</b>       |
| <b>Livello di prestazione ambientale</b> | <b>3★</b>      |
| <b>Bonus Casa</b>                        | -              |
| <b>Eco Bonus</b>                         | -              |
| <b>Contributo Conto Termico</b>          | -              |

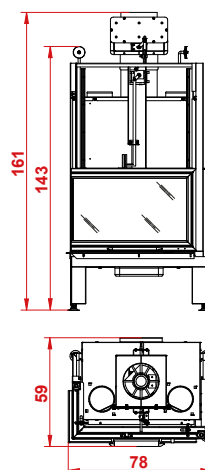

camera  
di combustione  
61x37x42 cm

dimensioni vetro  
due vetri accostati

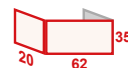

## EL 78 Frontale

88 x 59 x 186 cm - 215 kg



### Dati tecnici

|  |                |
|--|----------------|
| Potenza bruciata                         | <b>18.6 kW</b> |
| Potenza nominale                         | <b>14.4 kW</b> |
| Rendimento                               | <b>77.4 %</b>  |
| Carico consigliato                       | <b>4.5 Kg</b>  |
| Uscita fumi                              | <b>Ø 25 cm</b> |
| Classe energetica                        | <b>A</b>       |
| <b>Eco Design 2022</b>                   | <b>✓</b>       |
| <b>Livello di prestazione ambientale</b> | <b>4★</b>      |
| <b>Bonus Casa</b>                        | <b>✓</b>       |
| <b>Eco Bonus</b>                         | <b>✓</b>       |
| <b>Contributo Conto Termico</b>          | <b>-</b>       |

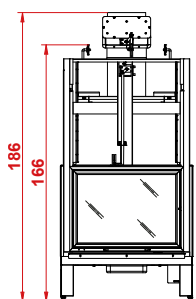

camera  
di combustione  
75x37x53 cm

dimensioni vetro

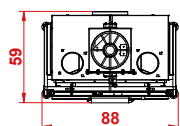
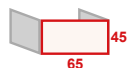

## EL 78 Angolo

88 x 59 x 186 cm - 215 kg

In foto: EL 78 Angolo sinistro



### Dati tecnici

|  |                |
|--|----------------|
| Potenza bruciata                         | <b>18.6 kW</b> |
| Potenza nominale                         | <b>14.4 kW</b> |
| Rendimento                               | <b>77.4 %</b>  |
| Carico consigliato                       | <b>4.5 Kg</b>  |
| Uscita fumi                              | <b>Ø 25 cm</b> |
| Classe energetica                        | <b>A</b>       |
| <b>Eco Design 2022</b>                   | <b>✓</b>       |
| <b>Livello di prestazione ambientale</b> | <b>4★</b>      |
| <b>Bonus Casa</b>                        | <b>✓</b>       |
| <b>Eco Bonus</b>                         | <b>✓</b>       |
| <b>Contributo Conto Termico</b>          | <b>-</b>       |

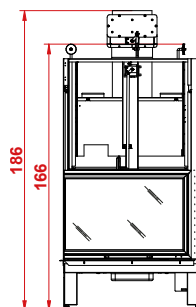

camera  
di combustione  
75x37x53 cm

dimensioni vetro  
due vetri accostati

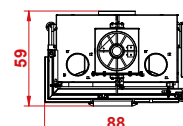
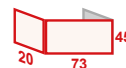

# EL 86 Frontale

103 x 72 x 187 cm - 230 kg



## Dati tecnici

|  |                |
|--|----------------|
| Potenza bruciata                         | <b>21.1 kW</b> |
| Potenza nominale                         | <b>16 kW</b>   |
| Rendimento                               | <b>75.5 %</b>  |
| Carico consigliato                       | <b>5 Kg</b>    |
| Uscita fumi                              | <b>Ø 25 cm</b> |
| Classe energetica                        | <b>A</b>       |
| <b>Eco Design 2022</b>                   | <b>✓</b>       |
| <b>Livello di prestazione ambientale</b> | <b>3★</b>      |
| <b>Bonus Casa</b>                        | -              |
| <b>Eco Bonus</b>                         | -              |
| <b>Contributo Conto Termico</b>          | -              |

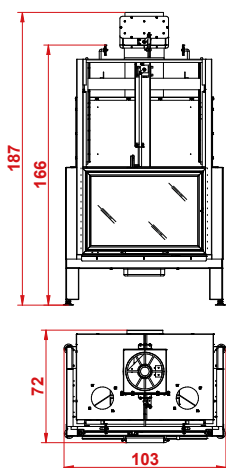

camera  
di combustione  
84x46,2x55 cm

dimensioni vetro

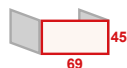

# EL 86 Angolo

104 x 72 x 187 cm - 230 kg

In foto: EL 86 Angolo sinistro



## Dati tecnici

|  |                |
|--|----------------|
| Potenza bruciata                         | <b>21.1 kW</b> |
| Potenza nominale                         | <b>16 kW</b>   |
| Rendimento                               | <b>75.5 %</b>  |
| Carico consigliato                       | <b>5 Kg</b>    |
| Uscita fumi                              | <b>Ø 25 cm</b> |
| Classe energetica                        | <b>A</b>       |
| <b>Eco Design 2022</b>                   | <b>✓</b>       |
| <b>Livello di prestazione ambientale</b> | <b>3★</b>      |
| <b>Bonus Casa</b>                        | -              |
| <b>Eco Bonus</b>                         | -              |
| <b>Contributo Conto Termico</b>          | -              |

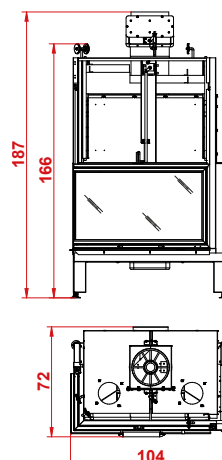

camera  
di combustione  
84x46,2x55 cm

dimensioni vetro  
due vetri accostati

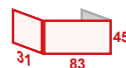



# Accessori

## Kit ventilazione centrifugo



Elettroventilatore centrifugo (80W) con centralina elettronica da incasso con regolazione della ventilazione automatica o manuale. Il display digitale visualizza la temperatura dell'aria; in modalità automatica modula la velocità del ventilatore in base alla temperatura del caminetto consentendo di canalizzare l'aria in più ambienti.

## Kit ventilazione e centralina ET4W



Elettroventilatore centrifugo con centralina digitale da incasso. Tecnologia ET4W per il controllo della ventilazione anche in wifi da smartphone attraverso l'App Palazzetti. La centralina è inoltre provvista di ricevitore radio per poter essere controllata dal telecomando Shape (optional). Il kit può essere montato su tutta la gamma di monoblocchi ad aria ad eccezione dei monoblocchi WT.

## Telecomando Shape per ET4W



Telecomando per il controllo remoto di funzioni specifiche di prodotti Palazzetti compatibili (solo con Centralina ET4W).

## Cleaning Kit



Kit completo per la pulizia e la manutenzione del focolare.

## Incentivi fiscali e contributi energetici

I focolari a legna di nuova generazione sono riconosciuti dal nostro Stato come fonte di riscaldamento alternativo per il raggiungimento degli obiettivi di decarbonizzazione. Ecco quindi che esistono diverse forme di incentivo che i nostri rivenditori specializzati sapranno consigliarti in base alle tue esigenze.



Scopri qui quali incentivi sono in vigore

## Contributo Conto Termico

Vuoi scoprire in anticipo quanto puoi risparmiare? Calcola grazie alla tabella l'incentivo previsto, in base al modello di caminetto a legna scelto e alla tua zona climatica di riferimento, utilizzando il QR-Code qui a lato.



Scopri qui la tabella con gli importi

## Certificazioni Ecomonoblocco WT/MX/EL

Gli standard qualitativi e le performances dei nostri prodotti sono l'espressione evidente della qualità Palazzetti e sono certificati dai più importanti Istituti italiani ed internazionali. Superiamo anche le più restrittive normative europee in ambito di sicurezza ed emissioni, perché salvaguardare l'ambiente è parte essenziale della nostra mission.



**Se vuoi avere questo catalogo in formato digitale  
utilizza il QR-Code qui sotto:**



**Per scoprire tutta la nostra gamma e la soluzione di riscaldamento  
più adatta a te e per scaricare le schede tecniche visita il nostro sito:**

# palazzetti.it



La casa costruttrice non si assume responsabilità per eventuali errori o inesattezze nel contenuto di questo catalogo e si riserva il diritto di apportare ai suoi prodotti, in qualunque momento e senza preavviso, eventuali modifiche ritenute opportune per qualsiasi esigenza di carattere tecnico o commerciale.

**Palazzetti Lelio S.p.a.**

Via Roveredo, 103 / 33080 Porcia (PN) Italia

[//palazzetti.it](http://palazzetti.it)

**PALAZZETTI**  
IL CALORE CHE PIACE ALLA NATURA